





## ALLA RICERCA DELLA SICUREZZA

Nelle quotidianità non sempre ci si rende conto dell'importanza di utilizzare prodotti PROFESSIONALI costruiti secondo criteri specifici di norma e CERTIFICATI. STP si è impegnata da sempre per adeguarli rigorosamente alle normative Italiane ed Europee.

Per la certificazione dei nostri prodotti ci avvaliamo della collaborazione del TÜV SÜD.

- laboratorio delle università e dei politecnici dello Stato;
- laboratori degli istituti tecnici dello Stato riconosciuti ai sensi della legge 5 novembre 1971, n. 1086;
- laboratori autorizzati in conformità a quanto previsto dalla sezione B dell'allegato XX, con decreto dei Ministri del lavoro e della previdenza sociale, dello sviluppo economico e della salute;
- laboratori dei Paesi membri dell'Unione europea o dei paesi aderenti all'Accordo sullo spazio economico europeo riconosciuti dai rispettivi Stati.

## SCALE

La legge italiana di riferimento è il Decreto Legislativo 81 del 09/04/2008, Art. 113.

Detto articolo fornisce informazioni generali di buona tecnica e ammette la deroga alle disposizioni di carattere costruttivo di cui ai commi 3, 8 e 9 per le scale portatili conformi all'ALLEGATO XX.

Ciò vuole significare che, mantenendo i requisiti descritti nell'articolo 113, le scale riconosciute conformi alla norma EN131-1 ed alla norma EN131-2 lo sono anche secondo la legge italiana di pertinenza.

S.T.P. S.r.l. garantisce che i propri prodotti sono sempre certificati secondo l'ultima versione di dette norme, che, nel corso del tempo, hanno avuto puntualmente delle revisioni atte a rendere i prodotti sempre più sicuri, resistenti e professionali.

La conformità alle norme tecniche sopra citate può essere rilasciata esclusivamente da laboratori ufficiali autorizzati. Per laboratori ufficiali autorizzati si intendono:

## PONTEGGI

Il D.Lgs. 81 del 09/04/08, Art. 140 fino a Novembre 2020 è la legge italiana di riferimento relativa ai Ponti su ruote.

È espresso in tale articolo l'obbligo di ancoraggio della struttura ogni due piani.

Nello stesso articolo si specifica la possibilità di evitare tale procedura qualora il ponte su ruote sia conforme alla norma UNI EN 1004.

La norma UNI EN 1004 consente l'utilizzo del trabattello senza ancoraggio fino ad un massimo di:

- m 12 in ambiente interno
- m. 8 in ambiente esterno

La conformità alla norma UNI EN 1004 fino a Novembre 2021, è rilasciata a seguito di una VALIDAZIONE dei seguenti documenti, espressa da un ingegnere iscritto all'albo, diverso da chi realizza il progetto o le prove tecniche:

- Presentazione del progetto con relazione di verifica dei calcoli strutturali.
- Prove tecniche effettuate da ente riconosciuto (POLITECNICO DELLO STATO).
- Verifiche dei sopracitati documenti e calcoli progettuali ulteriori eseguiti in corrispondenza dei parametri richiesti dalla norma UNI EN 1004. Qualora le verifiche sopracitate siano positive, il valutatore esprime la VALIDAZIONE. Pertanto la CONFORMITÀ ALLA NORMA è ottenuta solo e unicamente a seguito del rilascio della VALIDAZIONE.



### Marchio di certificazione TÜV SÜD

Il rilascio del marchio di certificazione TÜV SÜD dimostra la conformità agli standard internazionali e/o ai requisiti stabiliti dall'ente stesso.





Prodotto testato e certificato in conformità della Normativa Europea **UNI EN 131**



Prodotto testato e certificato in conformità della Normativa Europea **UNI EN 1316**



Prodotto testato e certificato in conformità della Normativa Europea **UNI EN 14183**



Prodotto testato e certificato in conformità della Normativa Europea **UNI EN 1004**



Prodotto testato e certificato in conformità della Normativa Europea **UNI EN 14122-3**



Prodotto costruito in conformità del Decreto Legislativo 09 Aprile 2008. n. 81 "Testo unico sulla Sicurezza" n. 81, Art. 140 "ponti su ruote a torre" attualmente vigente in Italia



Prodotto costruito in conformità del Decreto Legislativo 09 Aprile 2008. n. 81 "Testo unico sulla Sicurezza" n. 81, Art. 113 "scale" attualmente vigente in Italia



Possibilità di omologazione tramite collaudo  
**SIPREV s.r.l.**



Indica gli anni di validità della garanzia



**Da sempre flessibile e dinamica, STP affronta costantemente le sfide di un mercato sempre più esigente e competitivo. STP si impegna per la salvaguardia dell'ambiente.**

- 8.000 mq di energia pulita
- 3.500 pannelli con una potenza prodotta di 700 kwp
- 4.082 tonnellate di petrolio risparmiate in 25 anni
- 10.311 tonnellate di emissioni CO<sup>2</sup> evitate in 25 anni



**STP offre:**

al Cliente, un prodotto sicuro e di alta qualità, grazie ad una scrupolosa metodicità nella realizzazione, nel totale rispetto delle normative.  
Al Rivenditore, strumenti di vendita efficaci e sempre aggiornati.



## SCALE IN ALLUMINIO

**5**

Olivia Pioli D.Lgs. 81/2008	6
Olivia Pioli EN 131	7
Olivia Piani D.Lgs. 81/2008	8
Olivia Piani EN 131	9
Compact e Gaia	10
Pikasso Piatta	11
Scala a Giorno	12
Scala a Soppalco	13
Issima	14
Superissima	15
Universale EN 131	16
Contadino	17
Universale Clik Clak	18-19
New Red e Futura	20
Export	21
Europa	22-23
F6 2 Tronchi	24
F6 3 Tronchi	25
Tria	26-27
Corda	28
Securfire	29
Cargo	30-31
Marea	32-33
Lego EN 131	34-35
Standard Classica	36
Kompasso Classica	37
Kompasso Eco	38
Ideal	39
Carrelli in Alluminio	40
Bauli - Cassonetti Copertura	41
Security Basket	42

## SGABELLI IN ALLUMINIO

**43**

Pratiko e Pratiko con Parapetto	44
Stabilia e Stabilia Plus	45
Flavia	46
Domino e Step	47
Tango	48

## SCALE IN VETRORESINA

**49**

Vetroresina & Carbonio	50
W0	51
Elektrika	52
W1 Piatta	53
W4	54-55
W6 2 Tronchi	56
W6 3 Tronchi	57
W5	58

## PONTEGGI IN ALLUMINIO

**61**

Luxor EN1004	60-61
Alpo 7 EN1004	62-63
Fiorino	64-65
Alpo Junior EN1004	66-67
Ponteggio per Balconi	68-69
Snello	70

## PONTEGGI IN ACCIAIO

**71**

P22 EN1004	72-73
P22 D.Lgs. 81/2008	74-75
Zeta EN1004	76-77
P7 EN1004	78-79
P7 D.Lgs. 81/2008	80-81
Kappa D.Lgs. 81/2008	82-83
TI	84-85
Jolly D.Lgs. 81/2008	86

## ELEVATORI

**87**

Elevatore Lift 2000	88
Accessori Lift 2000	89-90

## RAMPE DA CARICO

**91**

Test di Resistenza	92
Istruzioni d'Uso	93
Rampe H72: da 1600 a 849 Kg	94
Rampe H85: da 3840 a 815 kg	95
Rampe H110: da 3810 a 2330 kg	96
Rampe H135: da 6825 a 3365 kg	97
Rampe H175: da 6900 a 3860 kg	98
Rampe H220: da 12000 a 8175 kg	99
Rampe H190: da 9650 a 5450 kg	99
Fisse e Pieghevoli	100
Via-vai	101
Rampa Pedonale	102
Rampa Libro	103
Rampa Telescopica	104

## LAVORI SPECIALI

**105**

Parapetti di Protezione	106-107
Scale a Gabbia Modulari	108
Componenti Scale a Gabbia	109
Accessori	110
Passerelle	111
Cestello Porta Operatori	112
Gallery Lavori Speciali	113-116

## PROGETTAZIONE TECNICA

**117-122**

## RICAMBI

**123-126**

## CONDIZIONI GENERALI DI VENDITA

**127-128**

# SCALE IN ALLUMINIO



## OLIVIA PIOLI D.LGS.81/2008



### Scala d'appoggio a gradini pioli:

Scala semplice d'appoggio in alluminio leggera e maneggevole ideale per un uso industriale. Ottima per l'edilizia, l'agricoltura e il magazzino.

### Caratteristiche:

- Montanti rettangolari da mm 67x25
- Gradini pioli con superficie antiscivolo da mm 30x30
- Gradini fissati al montante con sistema di espansione e ribordatura
- Alzata mm 300
- Portata kg 150
- Tappi antisdrucchiolo alle estremità dei montanti
- **Conforme al D. Lgs. 81/2008**



- **Optional Zoccolino snodato**  
■ COD: MP02ZPC  
✓ Prezzo cad. € 15,00



- **Alternativa:**  
• Scala di appoggio con gradino triangolare di mm 40 di pedata a inclinazione di 70°.

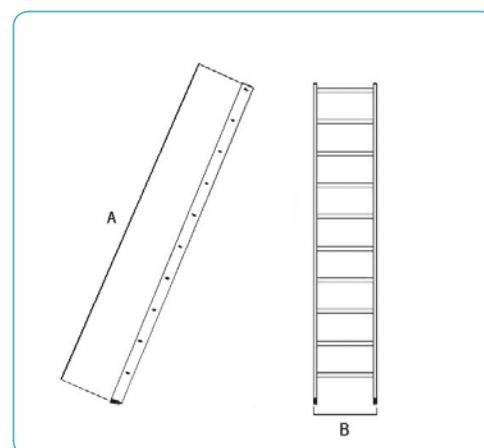

CODICE	A(m)	B(m)	N. Gr.	Kg	M <sup>3</sup>	PREZZI
A02A300	2,85	0,407	9	5,00	0,09	€ 108,50
A02A350	3,35	0,407	11	6,00	0,10	€ 127,50
A02A400	3,85	0,407	13	7,00	0,11	€ 144,50
A02A450	4,35	0,407	14	8,00	0,13	€ 161,50
A02A500	4,85	0,407	16	8,50	0,14	€ 178,50
A02A550	5,35	0,407	18	9,50	0,16	€ 247,00
A02A600	6,00	0,407	19	10,50	0,17	€ 269,50



EN 131-1:2019  
EN 131-2:2017  
EN 131-3:2018



NORMATIVA  
EUROPEA



GARANZIA  
5 ANNI



CARICO MAX  
Kg  
150



CONFORME  
EUROPEA  
EN 131

**OLIVIA PIOLI**  
EN 131



• **Optional Corrimano**

✓ **Prezzo cad.:**

■ **COD: A50CORR67065**

m 0,65 = € 21,50

■ **COD: A50CORR67100**

m 1,00 = € 32,00

■ **COD: A50CORR67250**

m 2,50 = € 79,50



• **Alternativa:**

• Scala di appoggio con gradino triangolare di mm 40 di pedata a inclinazione di 70°.

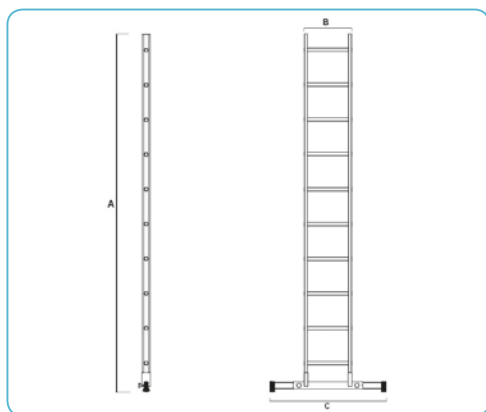

- **CERTIFICATA DA TÜV SÜD:**  
allargatore telescopico in alluminio di base obbligatorio per i modelli a partire da mm 3000



• **Allargatore telescopico in alluminio**

larghezza ~ min. 700 mm

larghezza ~ max. 1000 mm

■ **COD: ALFONEW1000**

per m 5,00 e m 5,50 = € 66,00

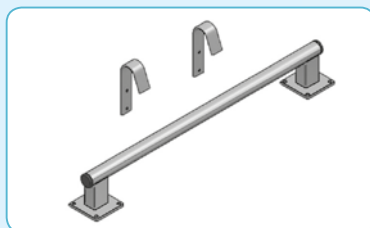

• **Kit di ancoraggio**

Comprendente di:

• N.1 tubo di ancoraggio

ø 30 mm, lunghezza ~ 700 mm

• N.2 Ganci per tubo mm 30

■ **COD: KIT**

✓ **Prezzo cad. € 185,00**



	CODICE	A(m)	B(m)	C(m)	N. Gr.	Kg	M <sup>3</sup>	PREZZI
Allargatore obbligatorio	A02AEN200	2,00	0,41		6	3,50	0,06	€ 73,00
	A02AEN250	2,50	0,41		8	4,50	0,07	€ 90,50
	A02AEN300	3,00	0,41	0,67	9	6,60	0,20	€ 174,50
	A02AEN350	3,50	0,41	0,67	11	7,60	0,23	€ 193,50
	A02AEN400	4,00	0,41	0,67	13	8,80	0,27	€ 210,50
	A02AEN450	4,50	0,41	0,67	14	9,80	0,30	€ 227,50
	A02AEN500	5,00	0,41	0,67	16	10,30	0,34	€ 244,50
	A02AEN550	5,50	0,41	0,67	18	11,30	0,37	€ 313,00



## OLIVIA PIANI D.LGS.81/2008



### Scala d'appoggio a gradini piani:

Scala semplice d'appoggio in alluminio leggera e maneggevole ottima per: l'edilizia, l'agricoltura e il magazzino.

La sua caratteristica principale è la robustezza, quindi è l'ideale per un uso industriale.

### Caratteristiche:

- Montanti rettangolari da mm 67x25
- Gradini piani con superficie antiscivolo da mm 80x30
- Gradini fissati al montante con il sistema di espansione e ribordatura
- Alzata mm 250
- Inclinazione 70°
- Portata kg 150
- Tappi antisdrucchiolo alle estremità dei montanti
- **Conforme al D. Lgs. 81/2008**



- **Optional Zoccolino snodato** per D.Lgs. 81/2008 e EN 131 solo per m 2,00 e m 2,50

■ COD: MP02ZPC  
✓ Prezzo cad. € 15,00



- **Gradino mm 80**

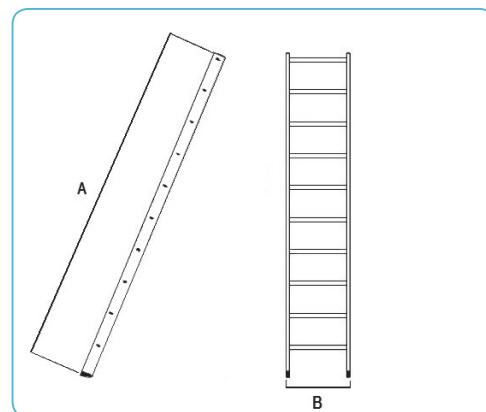

CODICE	A(m)	B(m)	N. Gr.	Kg	M <sup>3</sup>	PREZZI
A02AP300	2,92	0,41	11	6,50	0,09	€ 164,00
A02AP350	3,42	0,41	13	7,60	0,10	€ 190,50
A02AP400	3,92	0,41	15	8,70	0,11	€ 217,00
A02AP450	4,42	0,41	17	9,80	0,13	€ 246,00
A02AP500	4,92	0,41	19	10,60	0,14	€ 272,50
A02AP550	5,42	0,41	21	11,90	0,16	€ 374,00
A02AP600	6,00	0,41	23	13,00	0,17	€ 409,50



EN 131-1:2019  
EN 131-2:2017  
EN 131-3:2018



NORMATIVA  
EUROPEA



GARANZIA  
5 ANNI



CARICO MAX  
Kg  
150

CONFORME  
EUROPEA  
EN 131

**OLIVIA PIANI**  
**EN 131**



• **Optional Corrimano**

✓ **Prezzo cad.:**

■ **COD: A50CORR67065**

m 0,65 = € 21,50

■ **COD: A50CORR67100**

m 1,00 = € 32,00

■ **COD: A50CORR67250**

m 2,50 = € 79,50

• **CERTIFICATA DA TÜV SÜD:**

allargatore telescopico  
in alluminio di base  
obbligatorio per i modelli  
a partire da mm 3000



• **Allargatore telescopico  
in alluminio**

larghezza ~ min. 700 mm

larghezza ~ max. 1000 mm

■ **COD: ALFONEW1000**

per tutti = € 66,00

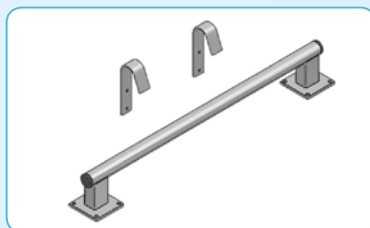

• **Kit di ancoraggio**

Comprensivo di:

• N.1 tubo di ancoraggio

ø 30 mm, lunghezza ~ 700 mm

• N.2 Ganci per tubo mm 30

■ **COD: KIT**

✓ **Prezzo cad. € 185,00**

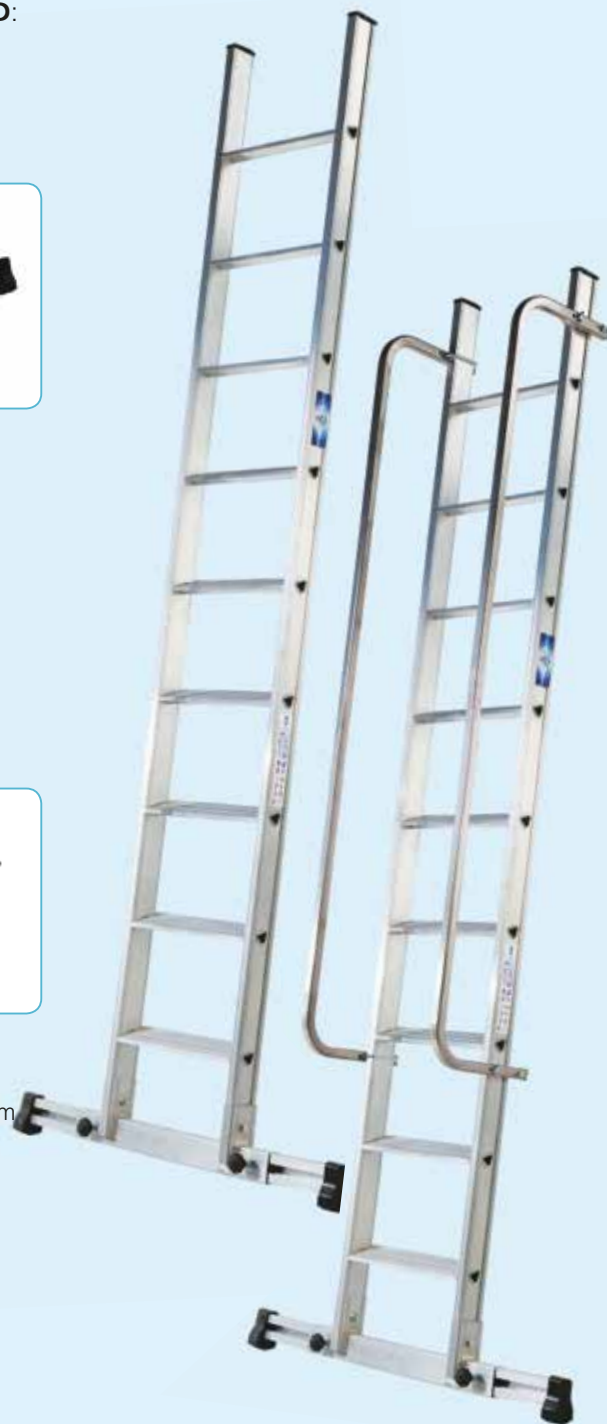
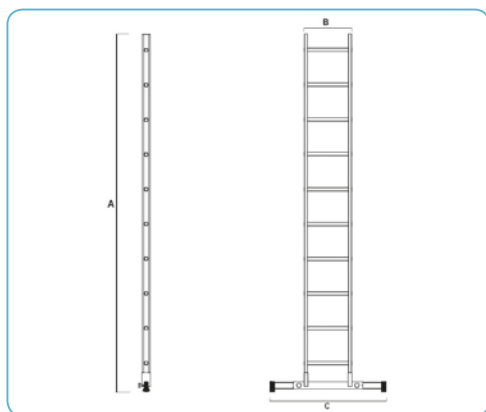

	CODICE	A(m)	B(m)	C(m)	N. Gr.	Kg	M <sup>3</sup>	PREZZI
Allargatore obbligatorio	A02AP200	2,00	0,407		7	4,30	0,06	€ 110,00
	A02AP250	2,50	0,407		9	5,40	0,07	€ 136,50
	A02APEN300	3,00	0,407	0,67	11	8,10	0,20	€ 230,00
	A02APEN350	3,50	0,407	0,67	13	9,20	0,23	€ 256,50
	A02APEN400	4,00	0,407	0,67	15	10,50	0,27	€ 283,00
	A02APEN450	4,50	0,407	0,67	17	11,60	0,30	€ 312,00
	A02APEN500	5,00	0,407	0,67	19	12,40	0,34	€ 338,50
	A02APEN550	5,50	0,407	0,67	21	13,70	0,37	€ 440,00

## COMPACT

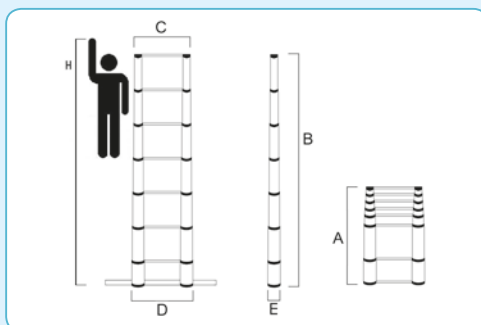

### Scala telescopica:

Scala telescopica in alluminio anodizzato, concepita per un uso professionale può essere utilizzata anche in casa per il "fai da te".

Presenta un'ampia rampa di salita a filo telescopico formata da pioli rettangolari con appoggio da cm. 3.81 che permettono all'operatore di lavorare in comodità e sicurezza.

È dotata di pulsanti di sicurezza per la chiusura rapida della scala e di allargatore integrato. Grazie alla sua compattezza può essere riposta ovunque.

È costruita nel rispetto della Normativa Europea UNI EN 131/6: 2019 ed è conforme a quanto richiesto dal D.lgs. 81/2008.

- Normativa Europea UNI EN 131/6

CODICE	A(m)	B(m)	C(m)	D(m)	E(m)	N. Gr. *	Kg	M <sup>3</sup>	PREZZI
A20COMPACT	0,91	3,8	85,5	0,47	0,06	13	13,8	0,06	€ 300,00

## GAIA

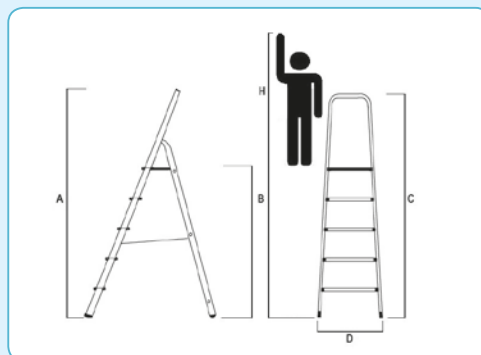

### Scala apribile:

Scala apribile in alluminio con piattaforma con montanti mm 35x20, gradini antiscivolo mm 80, e parapetto di sicurezza piattaforma da mm 250x260, tappi antisdrucciolo.

Portata 150 kg.

- Normativa Europea UNI EN 131/1-2-3 CERTIFICATA DA TÜV SÜD

CODICE	A(m)	B(m)	C(m)	D(m)	H(m)	N. Gr. *	Kg	M <sup>3</sup>	PREZZI
A07GA125	1,17	0,56	1,24	0,410	2,56	3	3,10	0,05	€ 49,50
A07GA150	1,38	0,78	1,48	0,430	2,78	4	3,60	0,06	€ 57,00
A07GA175	1,62	1,00	1,70	0,460	3,00	5	4,20	0,07	€ 62,50
A07GA200	1,84	1,24	1,93	0,490	3,24	6	5,00	0,09	€ 76,00
A07GA225	2,06	1,46	2,16	0,510	3,46	7	5,90	0,10	€ 92,50
A07GA240	2,28	1,68	2,39	0,550	3,68	8	6,50	0,12	€ 123,50

\*Il numero dei gradini comprende la piattaforma





EN 131-1:2019  
EN 131-2:2017  
EN 131-3:2018



**Scala doppia salita a gradino piano:**

Scala apribile a doppia salita di tipo industriale, molto robusta e, grazie ai comodi gradini, è adatta per lavori prolungati.

**Caratteristiche:**

- Montanti rettangolari da mm 70x20
- Gradini piani con superficie antiscivolo da mm 80x30
- Gradini fissati al montante con sistema di espansione e ribordatura
- Alzata mm 250
- Cinghia anti-apertura
- Tappi antidrucciolo alle estremità dei montanti
- Portata kg 150
- **CERTIFICATA DA TÜV SÜD**
- **Conforme al D. Lgs. 81/2008** (2-3 gradini)



La particolare fusione di alluminio lega i gradini al montante e li trasforma in un pianetto di appoggio

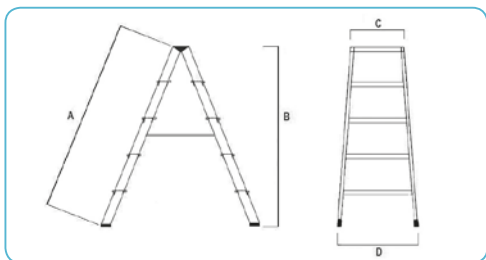

CODICE	A(m)	B(m)	C(m)	D(m)	N. Gr.	Kg	M <sup>3</sup>	PREZZI
A04ANPP050	0,55	0,54	0,340	0,360	2	3,10	0,03	€ 82,00
A04ANPP075	0,85	0,84	0,340	0,390	3	4,00	0,05	€ 95,50
A04ANPP100	1,01	0,94	0,340	0,466	4	5,70	0,07	€ 153,50
A04ANPP125	1,26	1,19	0,340	0,491	5	6,90	0,09	€ 181,00
A04ANPP150	1,51	1,44	0,340	0,516	6	8,50	0,11	€ 211,50
A04ANPP175	1,76	1,69	0,340	0,541	7	10,10	0,13	€ 242,00
A04ANPP200	2,01	1,94	0,340	0,566	8	11,00	0,16	€ 272,50
A04ANPP225	2,26	2,19	0,340	0,591	9	12,60	0,19	€ 304,00
A04ANPP250	2,51	2,44	0,340	0,616	10	14,30	0,22	€ 323,50
A04ANPP275	2,76	2,69	0,340	0,641	11	15,50	0,25	€ 363,00
A04ANPP300	3,01	2,94	0,340	0,666	12	17,70	0,28	€ 398,00
A04ANPP325	3,26	3,19	0,340	0,691	13	20,70	0,32	€ 427,00
A04ANPP350	3,51	3,44	0,340	0,716	14	21,50	0,35	€ 458,50

## SCALA A GIORNO



CONFORME  
D. Lgs.  
81/2008 Art. 113



### Scala a giorno:

Scala d'appoggio in alluminio con corrimano, ottima per sopalchi, muri sottotetti, solai ecc.

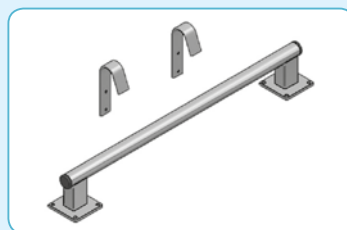

- **Kit di ancoraggio** (a richiesta)  
Comprendente di:
- N.1 tubo di ancoraggio  
ø 30 mm, lunghezza ~ 700 mm
- N.2 Ganci per tubo  
mm 30 codice: KIT
- **Prezzo cad. €185,00**



- **Optional Zoccolino snodato**
- **COD: MPO2ZPC**
- ✓ **Prezzo cad. €15,00**

### Caratteristiche:

- Montanti rettangolari da mm 84x25
- Larghezza Esterna 550mm
- Gradini piani con superficie antiscivolo da mm 130 fissati al montante con il sistema di espansione e ribordatura
- Alzata mm 250
- Inclinazione 70°
- Tappi antistrucchiolo alle estremità dei montanti
- Corrimano:
  - di uscita (C) m 1 dritto
  - di uscita (C) m1 inclinato
  - m 0,665 (D) / m 1,00(E) / m 2,50(F)
- Portata kg 150
- **Conforme al D. Lgs. 81/2008**

### CORRIMANO (Prezzo cad):

- m 0,65 = € 21,50
- **COD: A50CORR065 (D)**  
m 1,00 = € 32,00
- **COD: A50CORR100 (E)**  
m 2,50 = € 79,50
- **COD: A50CORR250 (F)**

### CORRIMANI DI USCITA:

- Dritto = € 66,00
- **COD: A50CORRD**
- Inclinato = € 73,00
- **COD: A50CORRI**

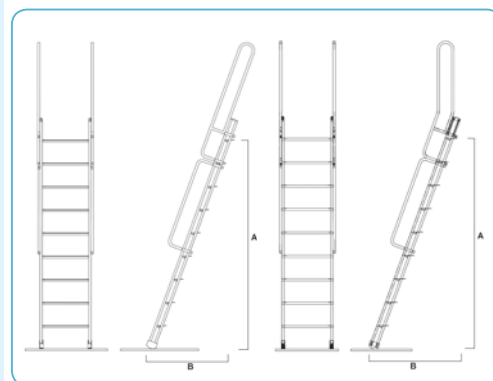

Lung. Tot. scala (m)	A(m)	B(m)	N. Gr.	COMP.NE	Kg	MOD. CON:		CORRIMANO DRITTO		CORRIMANO INCLINATO	
						M <sup>3</sup>	CODICE	PREZZI	CODICE	PREZZI	
1,66	1,50	0,71	6	C+D	10,50	0,14	A02GD150	€ 317,00	A02GI150	€ 330,00	
1,93	1,75	0,80	7	C+D	12,60	0,16	A02GD175	€ 341,00	A02GI175	€ 354,50	
2,20	2,00	0,89	8	C+E	13,60	0,18	A02GD200	€ 384,50	A02GI200	€ 398,00	
2,45	2,25	0,98	9	C+D+D	14,90	0,20	A02GD225	€ 427,00	A02GI225	€ 440,00	
2,72	2,50	1,07	10	C+D+D	15,90	0,23	A02GD250	€ 450,50	A02GI250	€ 464,00	
2,99	2,75	1,16	11	C+D+E	18,90	0,25	A02GD275	€ 495,00	A02GI275	€ 508,50	
3,25	3,00	1,25	12	C+E +E	19,90	0,27	A02GD300	€ 537,50	A02GI300	€ 551,00	
3,52	3,25	1,34	13	C+F	21,20	0,29	A02GD325	€ 593,00	A02GI325	€ 606,50	
3,79	3,50	1,43	14	C+F	22,40	0,31	A02GD350	€ 615,50	A02GI350	€ 629,00	
4,05	3,75	1,52	15	C+D+F	23,40	0,34	A02GD375	€ 680,00	A02GI375	€ 693,00	
4,32	4,00	1,61	16	C+D+F	24,40	0,35	A02GD400	€ 704,00	A02GI400	€ 717,50	



# SCALA A SOPPALCO

 NORMATIVA ITALIANA	 COLLAUDO SIPREV s.r.l. <b>€27,00</b> a richiesta solo per D. Lgs. 81/2008	 GARANZIA 5 ANNI	 CARICO MAX Kg <b>150</b>
CONFORME D. Lgs. 81/2008 Art. 113			

## Scala a soppalco:

Scala d'appoggio in alluminio con corrimano, ottima per soppalchi, realizzata su richiesta specifica del cliente.

### Caratteristiche:

- Montanti rettangolari da mm 84x25
- Gradini piani con superficie antiscivolo da mm 130 (inclinazione 60°)
- Gradini piani con superficie antiscivolo da mm 200 (inclinazione 45°)
- Alzata mm 250
- Corrimano in tubo quadro mm 25x25x2
- Larghezza esterna mm 500
- Per il fissaggio verranno applicati (a richiesta) piatto con fori o ganci
- Parapetti di sbarco m 1,00
- Portata kg 150
- **Conforme al D. Lgs. 81/2008**

✓ Il prezzo è da calcolare sulla lunghezza di "C"



- **Optional Zoccolino snodato**  
■ COD: MP02ZPC  
✓ Prezzo cad. € 15,00

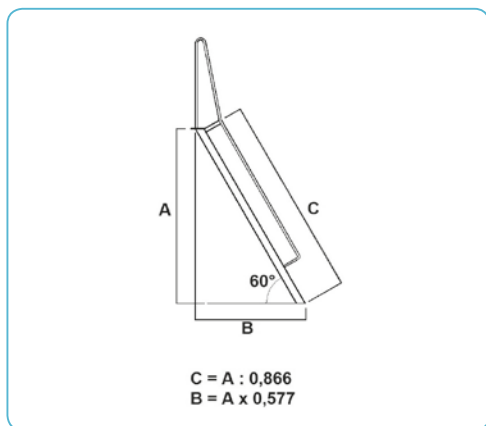

✓ Prezzo al metro 60°: € 389,50  
■ COD: A53SOPP\_60

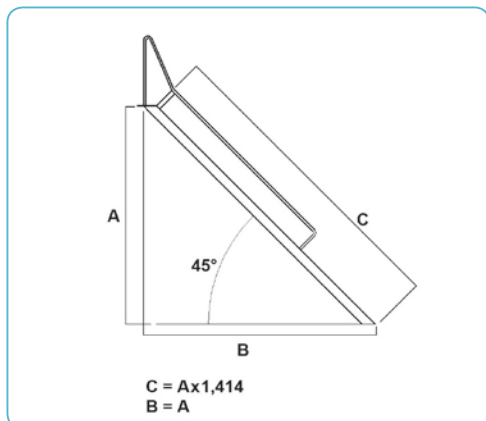

✓ Prezzo al metro 45°: € 502,00  
■ COD: A53SOPP\_45





CONFORME  
EUROPEA  
EN 131



EN 131-1:2019  
EN 131-2:2017  
EN 131-3:2018



### Scala apribile:

Scala apribile di tipo industriale idonea anche per uso domestico, gradini con superficie antiscivolo, piattaforma ribaltabile automaticamente e parapetto di sicurezza.

### Caratteristiche:

- Montanti rettangolari da mm 70x20
- Gradini piani con superficie antiscivolo da mm 80x30
- Gradini fissati al montante con sistema di espansione e ribordatura
- Alzata mm 250
- Piattaforma in ABS da mm 275x260
- Vaschetta porta oggetti in ABS
- Tappi antisdrucchiolo alle estremità dei montanti
- Portata kg 150
- **CERTIFICATA DA TÜV SÜD**



- Piattaforma in polipropilene con fermo di sicurezza



- **Corrimano:**
- realizzato in tubo quadro di alluminio da mm 25x25
- Da cm 77 (a richiesta)
- COD: A50CORR67
- ✓ Prezzo cad. € 42,50

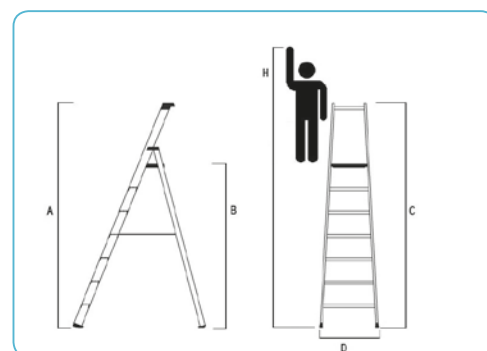

CODICE	A(m)	B(m)	C(m)	D(m)	H(m)	N. Gr. *	Kg	M <sup>3</sup>	PREZZI
A07IS150	1,28	0,66	1,36	0,434	2,66	3	5,00	0,08	€ 128,50
A07IS175	1,51	0,89	1,61	0,459	2,89	4	5,90	0,10	€ 143,00
A07IS200	1,74	1,12	1,86	0,484	3,12	5	6,80	0,13	€ 158,50
A07IS225	1,97	1,35	2,11	0,509	3,35	6	7,66	0,15	€ 170,50
A07IS250	2,20	1,58	2,36	0,534	3,58	7	8,68	0,18	€ 194,50
A07IS275	2,43	1,81	2,61	0,559	3,81	8	9,50	0,20	€ 214,00
A07IS300	2,66	2,04	2,86	0,584	4,04	9	11,60	0,23	€ 275,00
A07IS325	2,89	2,27	3,11	0,609	4,27	10	12,50	0,27	€ 370,00
A07IS350	3,12	2,50	3,36	0,634	4,50	11	13,90	0,30	€ 401,50
A07IS375	3,35	2,73	3,61	0,659	4,73	12	14,90	0,33	€ 429,00

\* Il numero dei gradini comprende la piattaforma





EN 131-1:2019  
EN 131-2:2017  
EN 131-3:2018



# SCALE IN ALLUMINIO SUPERISSIMA



- **Gradino maggiorato**  
mm 130

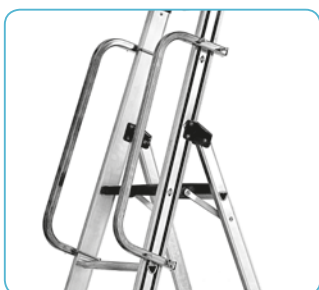

- **Corrimano**
- Realizzato in tubo quadro di alluminio da mm 25x25 da cm 77 (a richiesta)
- COD: A50CORR67
- ✓ Prezzo cad. € 42,50

## Scala apribile:

Scala apribile di tipo industriale idonea anche per uso domestico, gradini con superficie antiscivolo, piattaforma ribaltabile automaticamente e parapetto di sicurezza, gradino maggiorato da mm 130.

## Caratteristiche:

- Montanti rettangolari da mm 70x20
- Gradini piani con superficie antiscivolo da mm 130
- Gradini fissati al montante con sistema di espansione e ribordatura
- Alzata mm 250
- Piattaforma in ABS da mm 275x260
- Vaschetta porta oggetti in ABS
- Tappi antisdrucchiolo alle estremità dei montanti
- Portata kg 150
- **CERTIFICATA DA TÜV SÜD**

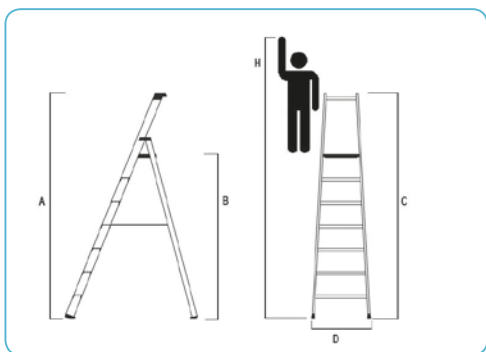

CODICE	A(m)	B(m)	C(m)	D(m)	H(m)	N. Gr. *	Kg	M <sup>3</sup>	PREZZI
A07SUP150	1,28	0,66	1,36	0,434	2,66	3	5,26	0,08	€ 161,50
A07SUP175	1,51	0,89	1,61	0,459	2,89	4	5,96	0,10	€ 183,00
A07SUP200	1,74	1,12	1,86	0,484	3,12	5	7,12	0,13	€ 202,50
A07SUP225	1,97	1,35	2,11	0,509	3,35	6	8,46	0,15	€ 218,00
A07SUP250	2,20	1,58	2,36	0,534	3,58	7	9,78	0,18	€ 249,00
A07SUP275	2,43	1,81	2,61	0,559	3,81	8	11,00	0,20	€ 273,50
A07SUP300	2,66	2,04	2,86	0,584	4,04	9	13,30	0,23	€ 300,00
A07SUP325	2,89	2,27	3,11	0,609	4,27	10	14,66	0,27	€ 409,50
A07SUP350	3,12	2,50	3,36	0,634	4,50	11	16,00	0,30	€ 447,00
A07SUP375	3,35	2,73	3,61	0,659	4,73	12	17,70	0,33	€ 482,00

\* Il numero dei gradini comprende la piattaforma

## UNIVERSALE EN 131



CONFORME  
EUROPEA  
EN 131



EN 131-1:2019  
EN 131-2:2017  
EN 131-3:2018  
EN 131-4:2020



### Scala telescopica:

È una scala multiuso, professionale, fornita già con allargatore, ideale per un uso prolungato e può essere utilizzata:

- Da appoggio
- A cavalletto
- Zoppa (adattabile a 2 piani differenti)

### Caratteristiche:

- Montante superiore da mm 68x25
- Montante inferiore sez. C da mm 77x26
- Gradini pioli esterni con superficie antiscivolo mm 30x30x1,3  
*COD: MAG3013U*
- Gradini pioli interni con superficie antiscivolo mm 30x30x1,3  
*COD: MAG3013S*
- Alzata mm 300
- Cerniera lamellare fissata ai montanti per mezzo di ribattitura
- Tappi antisdrucchiolo alle estremità dei montanti
- Portata kg 150
- **CERTIFICATA DA TÜV SÜD**

### Optional:

- Accessorio per dislivelli



- **Accessorio per dislivelli:**  
Fino a mm 300  
■ *COD: A20UNIZOP*  
✓ **Prezzo alla coppia: € 79,50**



- **Particolare cerniera**

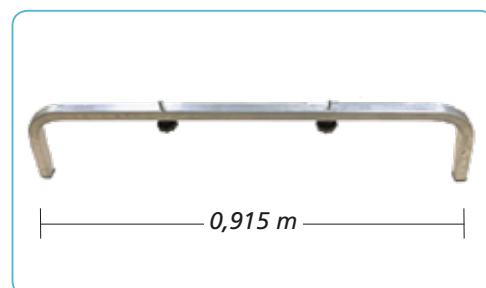

- **Stabilizzatore**  
■ *COD: STABIUNI*  
✓ **Prezzo: € 20,00**

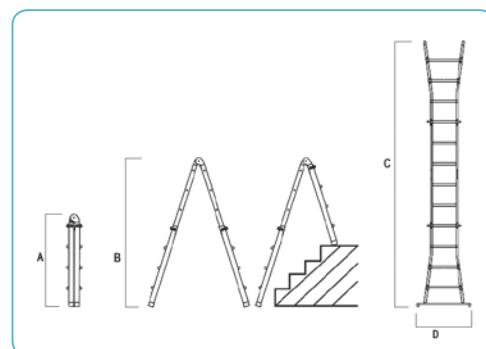

CODICE	A(m)	B(m)	C(m)	D(m)	N. Gr.	Kg	M <sup>3</sup>	PREZZI
A20UNINA	0,99	1,55	3,08	0,915	3X4	9,60	0,11	€ 240,50
A20UNINB	1,29	2,05	4,28	0,915	4X4	12,4	0,19	€ 269,50
A20UNINC	1,59	2,65	5,48	0,915	5X4	14,9	0,23	€ 337,00
A20UNIND	1,89	2,95	6,08	0,915	6X4	17,2	0,29	€ 422,50



 NORMATIVA ITALIANA	 COLLAUDO SIPREV s.r.l. <b>€31,00</b> a richiesta solo per D. Lgs. 81/2008	 GARANZIA 5 ANNI	 CARICO MAX <b>Kg 150</b>
CONFORME D. Lgs. 81/2008 Art. 113			



• **Puntale in fusione alluminio**



• **Cerniera in alluminio**

**Scala per agricoltura:**

scala in alluminio costruita appositamente per uso agricolo.

**Caratteristiche:**

- Montanti rettangolari da mm 59x24
- Gradini pioli con superficie antiscivolo da mm 30x30
- Passo mm 300
- Tamponi di appoggio antidrucciolo alla base parte anteriore
- Puntale in fusione di alluminio nella parte posteriore
- Portata kg 150
- **Conforme al D. Lgs. 81/2008**

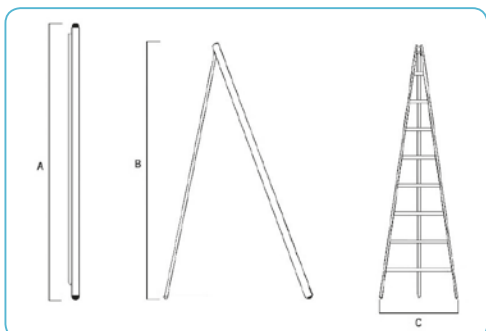

CODICE	A(m)	B(m)	C(m)	N. Gr.	Kg	M <sup>3</sup>	PREZZI
A17200CD	2,00	1,86	0,58	6	4,90	0,08	€ 197,00
A17250CD	2,50	2,42	0,72	8	7,00	0,12	€ 210,50
A17300CD	3,00	2,92	0,87	10	9,90	0,18	€ 224,50
A17350CD	3,50	3,42	0,96	11	9,20	0,21	€ 255,50
A17400CD	4,00	3,92	1,10	13	11,80	0,32	€ 271,00



CONFORME  
EUROPEA  
EN 131



EN 131-1:2019  
EN 131-2:2017  
EN 131-3:2018  
EN 131-4:2020



### Scala telescopica:

È una scala multiuso, professionale, fornita già con allargatore, ideale per un uso prolungato e può essere utilizzata:

- Da appoggio
- A cavalletto
- Zoppa (adattabile a 2 piani differenti)

### Caratteristiche:

- Montante superiore da mm 68x25
- Montante inferiore sez. C da mm 77x26
- Gradini piani esterni con mm 30x30x1,3  
*COD: MAG3013U*
- Gradini piani interni con superficie antiscivolo mm 30x30x1,3  
*COD: MAG3013ES*
- Passo mm 300
- Cerniera lamellare fissata ai montanti per mezzo di ribattitura
- Tirante gradino in nylon
- Tappi antisdrucchiolo alle estremità dei montanti
- Portata kg 150
- **CERTIFICATA DA TÜV SÜD**

### Novità cerniera automatica

Scala multi-posizione con cerniera automatica che ne facilita maggiormente l'utilizzo.



### • Raggiungerà da sola il punto di massima apertura:

- Cerniera da tirare all'esterno fino a che rimane bloccata
- a cavalletto
- in appoggio

	CODICE	A(m)	B(m)	C(m)	D(m)	N. Gr.	Kg	M <sup>3</sup>	PREZZI
Tirante in nylon	A20UNINKA	0,99	1,55	3,08	0,915	3X4	10,00	0,11	€ 267,50
	A20UNINKB	1,29	2,05	4,28	0,915	4X4	12,70	0,19	€ 296,00
	A20UNINKC	1,59	2,65	5,48	0,915	5X4	15,40	0,23	€ 361,50
	A20UNINKD	1,89	2,95	6,08	0,915	6X4	17,90	0,29	€ 445,00
Tirante in fusione	A20UNINKAF	0,99	1,55	3,08	0,915	3X4	10,00	0,11	€ 272,50
	A20UNINKBF	1,29	2,05	4,28	0,915	4X4	12,70	0,19	€ 301,00
	A20UNINKCF	1,59	2,65	5,48	0,915	5X4	15,40	0,23	€ 366,00
	A20UNINKDF	1,89	2,95	6,08	0,915	6X4	17,90	0,29	€ 449,50



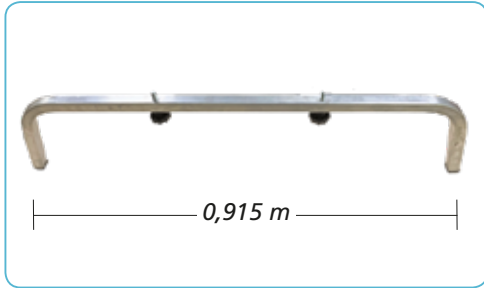

- Stabilizzatore
- COD: STABIUNI
- ✓ Prezzo: € 20,00



- Tirante gradino in alluminio (a richiesta)
- COD: MF08TGN
- ✓ Prezzo: € 16,00 (Prezzo cad)



- Accessorio per dislivelli:
- Fino a mm 300
- COD: A20UNIZOP
- ✓ Prezzo alla coppia: € 79,50

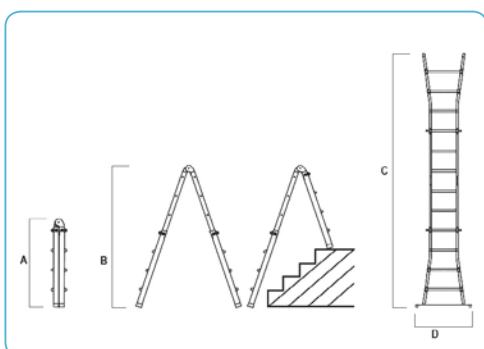

## NEW RED



### Scala telescopica:

È una scala multiuso in alluminio e può essere utilizzata:

- Da appoggio
- A cavalletto
- Zoppa (adattabile a 2 piani differenti)

### Caratteristiche:

- Montante superiore mm 50x20
- Montante inferiore mm 65x25
- Gradini pioli con superficie antiscivolo
- Alzata mm 270
- Cerniera in acciaio
- Tappi antisdrucchiolo alle estremità dei montanti
- Portata kg 100

È costruita nel rispetto della Normativa Europea UNI EN 131-6: 2019

- **Conforme al D. Lgs. 81/2008**



- **Cerniera in acciaio**

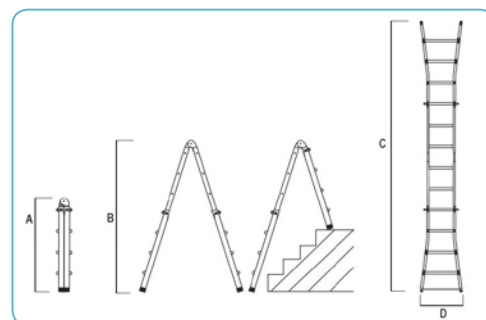

CODICE	A(m)	B(m)	C(m)	D(m)	N. Gr.	Kg	M <sup>3</sup>	PREZZI
A20NR	1,20	1,88	3,90	0,500	4X2 4X2	8,50	0,12	€ 157,50

## FUTURA



### Scala telescopica:

È una scala multiuso in alluminio e può essere utilizzata:

- Da appoggio
- A cavalletto
- Zoppa (adattabile a 2 piani differenti)
- A ponte

- portata kg 150
- **Normativa Europea UNI EN 131**

- In posizione "banco di lavoro" la portata è di kg 120 e non si può usare come ponteggio



- **Cerniera in acciaio**

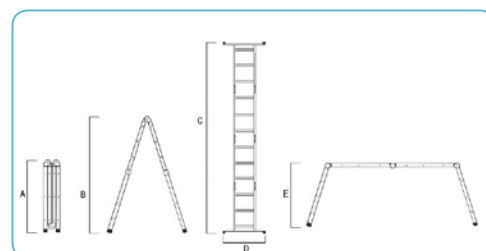

CODICE	A(m)	B(m)	C(m)	D(m)	E(m)	N. Gr.	Kg	M <sup>3</sup>	PREZZI
FUTURA	0,96	1,71	3,50	0,800	0,940	4X3	12,00	0,09	€ 185,00



### Scala componibile:

Scala estremamente versatile che consente l'utilizzo:

- In appoggio, a sfilo, a cavalletto (è vietato utilizzare il terzo tronco per salirvi; quest'ultimo dovrà essere utilizzato esclusivamente come parapetto)

### Caratteristiche:

- Montanti rettangolari da:  
mm 60x20 (per m 2,00 e m 2,50)  
mm 72x20 (per m 3,00 e m 3,50)
- Gradini pioli con superficie antiscivolo da mm 27x27
- Normativa Europea UNI - EN 131 1-2

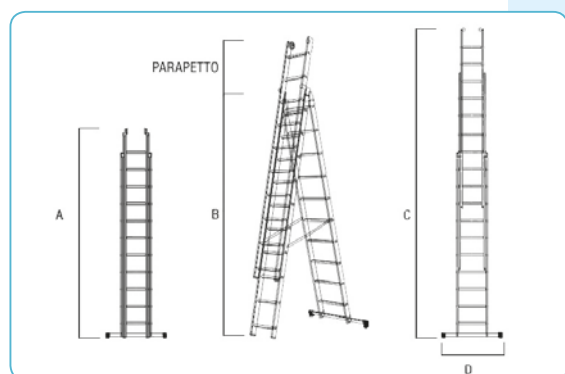

- Larghezza massima primo tronco mm 460
- Alzata mm 300



CODICE	A(m)	B(m)	C(m)	D(m)	N. Gr.	Kg	M <sup>3</sup>	PREZZI
1EX3200	1,96	2,81	4,12	0,76	7X3	9,70	0,14	€ 160,50
1EX3230	2,26	3,08	4,50	0,89	8X3	12,10	0,16	€ 183,00
1EX3250	2,52	3,76	5,33	0,89	9X3	13,40	0,18	€ 218,00
1EX3280	2,79	4,18	6,15	0,89	10X3	16,50	0,20	€ 254,00
1EX3300	3,08	4,74	7,00	0,98	11X3	17,70	0,22	€ 310,50

## EUROPA

2 Tronchi

Con gradino di riposo brevettato



CONFORME  
EUROPEA  
EN 131



EN 131-1:2019  
EN 131-2:2017  
EN 131-3:2018



- Fusione in alluminio per scorrimento tronco



### Scala componibile:

Scala estremamente versatile che consente l'utilizzo:

- In appoggio
- A cavalletto  
(è vietato utilizzare il terzo tronco per salirvi; quest'ultimo dovrà essere utilizzato esclusivamente come parapetto)

Tra le scale industriali, è senza dubbio quella che riesce a soddisfare maggiormente le diverse esigenze di impiego che si possono presentare.

### Caratteristiche:

- Gradino di riposo solo per scala a 3 tronchi
- Montanti rettangoli da:
  - mm 67x25 (per m 2,00 e m 2,50)
  - mm 84x25 (per m 3,00)
  - mm 102x25 (per m 3,50 a m 4,50)
- Larghezza massima mm 460
- Gradini pioli con superficie antiscivolo mm 30x30
- Gradini fissati al montante con il sistema di espansione ribordatura
- Alzata mm 300
- Dispositivo anti sfilo a partire dal 2° tronco
- Dispositivo di limite max di sovrapposizione
- Cinghia antiapertura accidentale
- Barra stabilizzatrice telescopica
- Puntali antisdrucchiolo alle estremità dei montanti
- Terzo tronco dotato di rotelle scorrimento (a partire da m 3,00)
- Portata kg 150
- **CERTIFICATA DA TÜV SÜD**

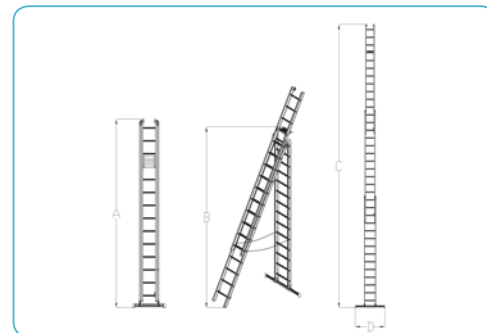

CODICE EUROPA 2 TRONCHI	A(m)	B(m)	C(m)	D(mm/kg)	N. Gr.	Kg	M <sup>3</sup>	PREZZI
A09A2200	1,98	1,90	2,85	750-2,00	6X2	11,24	0,11	€ 252,50
A09A2250	2,57	2,48	4,12	850-2,20	8X2	13,84	0,14	€ 299,00
A09A2300	3,17	3,08	5,32	950-2,30	10X2	17,10	0,20	€ 366,00
A09A2350	3,48	3,40	5,86	990-2,42	11X2	20,60	0,27	€ 427,00
A09A2400	4,06	4,00	7,34	1100-2,64	13X2	24,76	0,32	€ 477,00
A09A2450	4,40	4,30	7,70	1200-3,00	14X2	27,00	0,34	€ 521,50





EN 131-1:2019  
EN 131-2:2017  
EN 131-3:2018

# SCALE IN ALLUMINIO

## EUROPA

3 Tronchi

Con gradino di riposo brevettato



- Dispositivo antisfilo accidentale  
■ COD: M504COMP  
✓ Prezzo: € 15,00



- Terzo tronco dotato di rotelle scorrimento (a partire da m 3,00)



- Gradino di riposo  
BREVETTO DEPOSITATO  
n. 10202000011077

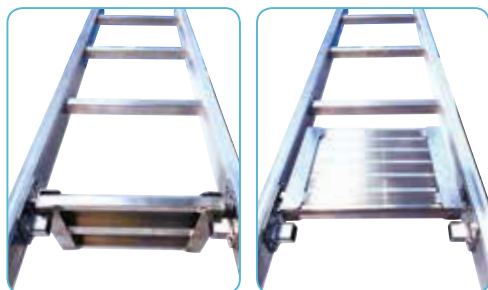

- Gradino di riposo aperto/chiuso



- Limite max sovrapposizione ultimo tronco



	CODICE EUROPA 3 TRONCHI	A(m)	B(m)	C(m)	D(mm/kg)	N. Gr.	Kg	M <sup>3</sup>	PREZZI
con gradino di riposo	A09A3200	1,98	1,90	3,80	750-2,00	6X3	15,20	0,16	€ 416,00
	A09A3250	2,57	2,48	5,60	850-2,20	8X3	16,90	0,21	€ 444,00
	A09A3300	3,17	3,08	7,40	950-2,30	10X3	24,10	0,29	€ 539,00
	A09A3350	3,48	3,40	8,30	990-2,42	11X3	29,00	0,38	€ 602,50
	A09A3400	4,06	4,00	10,10	1100-2,64	13X3	33,30	0,45	€ 655,50
	A09A3450	4,40	4,30	11,00	1200-3,00	14X3	38,20	0,49	€ 693,00

## F6 2 Tronchi

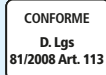

### Scala a sfilo:

Scala industriale in 2/3 tronchi disponibile a sfilo manuale o con fune.

### Caratteristiche:

- Montanti rettangolari da mm 67x25 (per m 2,00 e 2,50) mm 84x25 (fino a m 5,50)
- Larghezza massima mm 460
- Gradini pioli con superficie antiscivolo da mm 30x30
- Gradini fissati al montante con il sistema di espansione e ribordatura
- Alzata mm 300
- Dispositivo antisfilo accidentale
- Tappi antisdrucchio alle estremità dei montanti
- Zoccolini antisdrucchio snodati alla base da mm 120x60
- Tronco finale dotato di rotelle di scorrimento (a partire da m 3,00)
- Dopo m 8,00 deve essere accessoriata di rompitratta
- Portata kg 150
- **Conforme al D. Lgs. 81/2008**



- **Poggiapalo in alluminio**
- COD: A50POG67
- ✓ Prezzo: € 163,00



- **Rompitratta in alluminio:**
- Obbligatorio per altezze superiori m 8,00
- COD: A50ROMPI
- ✓ Prezzo: € 86,00

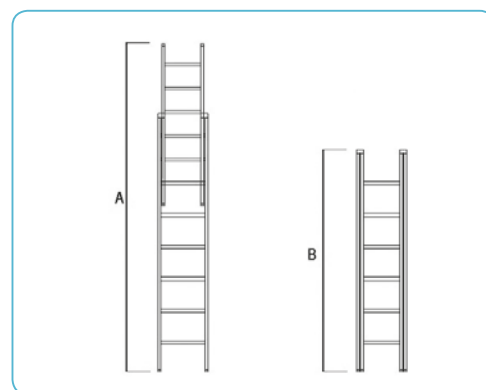

	CODICE A MANO	A(m)	B(m)	N. Gr.	Kg	M <sup>3</sup>	PREZZI	CODICE CON FUNE	Kg	PREZZI
2 T R O N C H I	A13A2200	2,98	2,11	6X2	8,60	0,17	€ 194,50			
	A13A2250	3,58	2,38	7X2	10,20	0,19	€ 239,50			
	A13A2300	4,78	2,98	9X2	14,20	0,23	€ 295,00	A13AF230	16,40	€ 368,50
	A13A2350	6,00	3,60	11X2	17,20	0,28	€ 345,50	A13AF235	18,50	€ 422,50
	A13A2400	6,58	3,87	12X2	18,30	0,30	€ 379,00	A13AF240	20,90	€ 460,00
	A13A2450	7,79	4,50	14X2	20,70	0,35	€ 422,50	A13AF245	23,60	€ 547,00
	A13A2500	9,00	5,12	16X2	21,80	0,40	€ 587,50	A13AF250	28,60	€ 878,00
	A13A2550	9,61	5,40	17X2	24,40	0,42	€ 631,50	A13AF255	29,00	€ 758,00



- Livellatore regolabile:  
 ■ COD: A50ALIVUNI  
 ✓ Prezzo: € 189,50



- Allargatore telescopico (a richiesta)  
 larghezza ~ min. 700 mm  
 larghezza ~ max. 1000 mm  
 ■ COD: ALF6250 (per scale m 2,00 - m 2,50)  
 ■ COD: ALF6450 (per scale dai m 3,00)  
 ✓ Prezzo: € 66,00

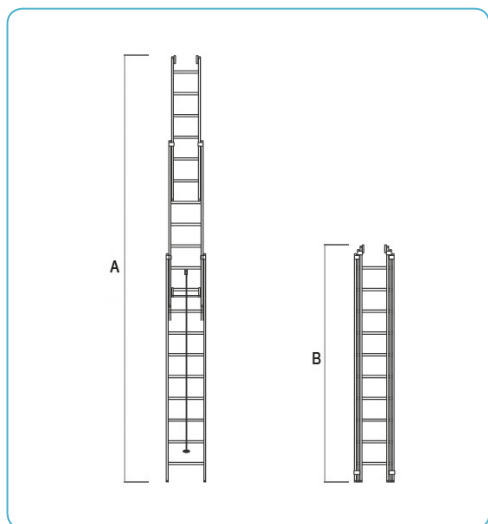

- Dispositivo antisfilo accidentale  
 ■ COD: MS04COMP  
 ✓ Prezzo: € 15,00



- Optional Gradino di riposo  
 solo sulla 3 tronchi  
 ■ COD: PIANORIPOSO  
 ✓ Prezzo: € 79,50



- Gradino di riposo aperto/chiuso (optional)



	CODICE A MANO	A(m)	B(m)	N. Gr.	Kg	M <sup>3</sup>	PREZZI	CODICE CON FUNE	Kg	PREZZI
3	A13A3200	3,90	2,10	6X3	13,10	0,20	€ 279,00			
	A13A3250	4,80	2,40	7X3	14,50	0,23	€ 313,00			
T R O N C H I	A13A3300	6,60	3,00	9X3	21,30	0,29	€ 431,00	A13AF330	23,40	€ 495,00
	A13A3350	8,40	3,60	11X3	24,90	0,35	€ 503,50	A13AF335	27,40	€ 566,50
	A13A3400	9,30	3,90	12X3	27,01	0,38	€ 547,00	A13AF340	29,60	€ 648,50
	A13A3450	11,10	4,50	14X3	29,80	0,43	€ 625,00	A13AF345	34,20	€ 700,00
	A13A3500	12,90	5,10	16X3	33,70	0,49	€ 861,00	A13AF350	37,70	€ 998,50
I	A13A3550	13,80	5,40	17X3	35,78	0,56	€ 927,00	A13AF355	38,30	€ 1.041,00



**MADE IN ITALY**



**Nel 1971**, dall'estro e dalla vena imprenditoriale di Giuseppe Di Ciuccio, abile artigiano carpentiere, nasce STP, una nuova azienda individuale specializzata nella costruzione di scale, torri e ponteggi.

Grazie ai primi risultati più che lusinghieri, Di Ciuccio fonda in seguito, nel 1978, la STP S.r.l. assumendo la carica di amministratore unico.

La progettazione e la produzione di scale, ponteggi mobili ed accessori in alluminio ad alta tecnologia, testati e certificati, costituiscono il core business di STP.







### Scala a sfilo:

Scala industriale in 2/3 tronchi disponibile a sfilo manuale.

### Caratteristiche:

- Montanti rettangolari da mm 59x25  
mm 69x25  
mm 85x25  
mm 102x25
- Gradini pioli con superficie antiscivolo da mm 39x28 con forma triangolare
- Gradini fissati al montante con il sistema di espansione e ribordatura
- Alzata mm 300
- Dispositivo antisfilo accidentale
- Stabilizzatore telescopico alla base
- Portata kg 150
- **CERTIFICATA DA TÜV SÜD**

CODICE TRIA 2 TRONCHI	A(m)	B(m)	C(m)	N. Gr.	Kg	M <sup>3</sup>	PREZZI
A10059082255	4,05	2,55	min 0,78-max 1,2	8X2	11,01	0,13	€ 257,50
A10069102315	5,25	3,15	min 0,78-max 1,2	10X2	14,78	0,18	€ 304,00
A10069112345	5,85	3,45	min 0,78-max 1,2	11X2	15,99	0,19	€ 346,00
A10069132405	7,05	4,05	min 0,78-max 1,2	13X2	18,40	0,23	€ 375,50
A10100152465	8,25	4,65	min 0,78-max 1,2	15X2	25,58	0,37	€ 551,50
CODICE TRIA 3 TRONCHI	A(m)	B(m)	D(mm/kg)	N. Gr.	Kg	M <sup>3</sup>	PREZZI
A10069083255	5,55	2,55	min 0,78-max 1,2	8X3	17,52	0,2	€ 319,50
A10069103315	7,35	3,15	min 0,78-max 1,2	10X3	21,08	0,26	€ 419,50
A10084113345	8,25	3,45	min 0,78-max 1,2	11X3	23,96	0,32	€ 479,50
A10100133405	10,05	4,05	min 0,78-max 1,2	13X3	27,67	0,39	€ 582,50



- **Allargatore telescopico**  
larghezza ~ min. 780 mm  
larghezza ~ max. 1200 mm
- **COD: ALTRIA59**  
scala con montante da 59
- ✓ **Prezzo: € 66,00**
- **COD: ALTRIA69**  
scala con montante da 69
- ✓ **Prezzo: € 66,00**
- **COD: ALTRIA85**  
scala con montante da 85
- ✓ **Prezzo: € 66,00**
- **COD: ALTRIA102**  
scala con montante da 102
- ✓ **Prezzo: € 66,00**



- **Staffe di contenimento in alluminio estruso in lega 6005**



- **Dispositivo antisfilo accidentale con gancio antivento**
- **COD: MS04COMPTRIA**
- ✓ **Prezzo: € 15,00**

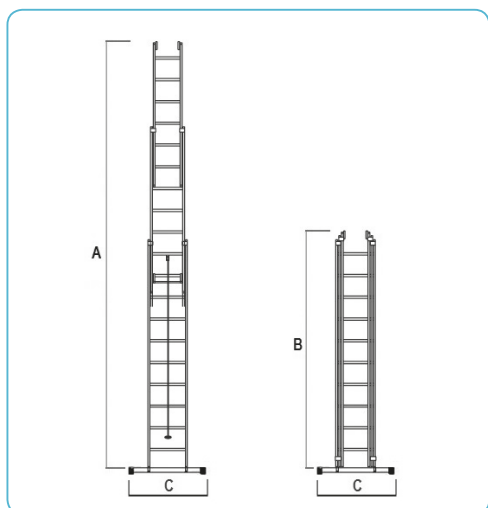

- **Particolare gradino triangolare 39x28 ribordato**

## CORDA



CONFORME  
D. Lgs.  
81/2008 Art. 113



### Scala in corda:

Scala in corda costruita con montanti in fune di nylon e gradini in alluminio antisdrucchiolo.

### Caratteristiche:

- Montanti in fune di nylon Ø mm 16
- Gradini pioli in alluminio con superficie antisdrucchiolo Ø mm 25
- Ganci in alluminio a Norma EN 362
- Alzata mm 300
- Larghezza esterna mm 350
- Peso al m/kg 1,36
- Portata kg 100
- **Conforme al D. Lgs. 81/2008**

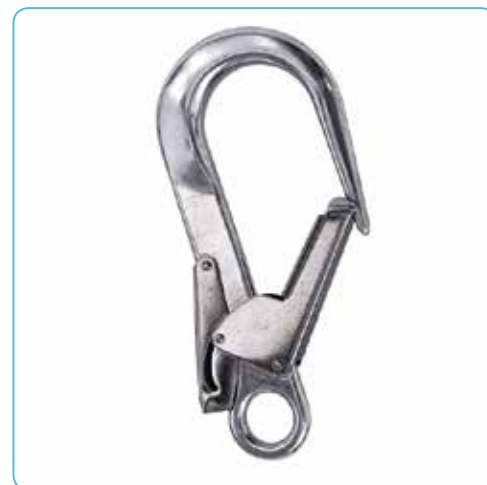

- **Ganci in alluminio**
- COD: GACN
- ✓ Prezzo alla coppia: € 139,00

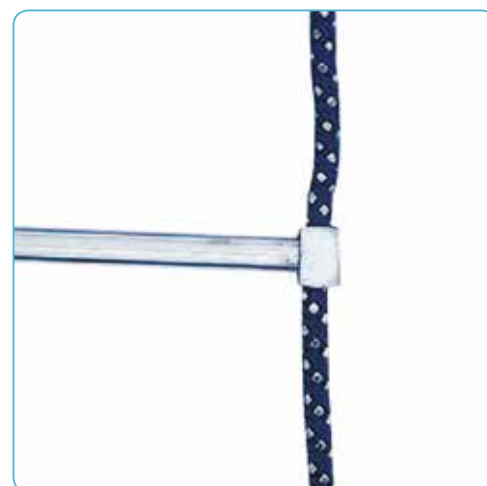

- **Fusione innesto gradino**
- COD: A15CN
- ✓ Prezzo al metro: € 62,50



## Scala per esterni

### Caratteristiche:

- Montanti rettangolari da mm 90x25
- Gradini piani in profilo portante forato filtrante leggero da mm 200  
Alzata mm 250 con inclinazione a 60°
- Alzata mm 200 con inclinazione a 45°
- N. 2 Piastre di fissaggio per ancoraggio superiore
- Corrimano unilaterale in profilo tondo mm 40
- Secondo corrimano a richiesta
- Larghezza interna mm 600/800
- Portata kg 200,00
- **Conforme al D. Lgs. 81/2008**

### Optional:

- Piani di uscita completi di parapetto e fermapiè regolamentare da m 1,00
- **da mm 600x800**  
■ COD: A19SEP6080  
✓ **Prezzo alla coppia: € 539,00**  
Peso Cad: Kg 17,00
- **da mm 800x800**  
■ COD: A19SEP8080  
✓ **Prezzo alla coppia: € 725,00**  
Peso Cad: Kg 20,00
- Mensole di sostegno per piani di sbarco
- **da mm 600x800**  
■ COD: A19SESTA60  
✓ **Prezzo alla coppia: € 489,50**  
Peso Cad: Kg 4,50
- **da mm 800x800**  
■ COD: A19SESTA80  
✓ **Prezzo alla coppia: € 660,00**  
Peso Cad: Kg 5,50

Piano di uscita opzionale

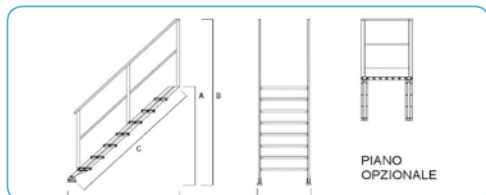

■ PREVENTIVO A RICHIESTA

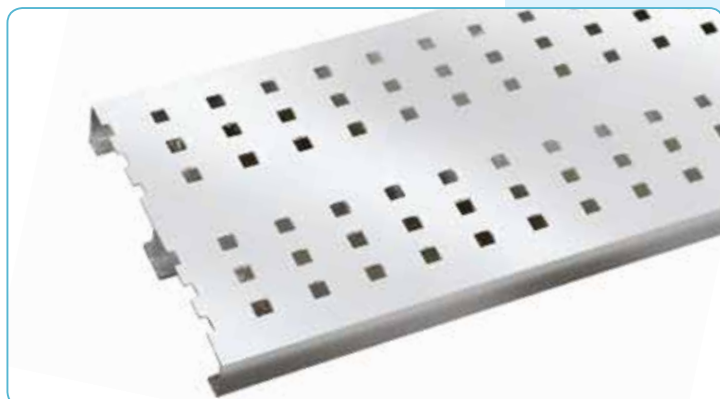

- **Gradino forato**  
■ mm 200 (a richiesta)



- **Gradino rigato**  
■ mm 200 (a richiesta)





CONFORME  
D. Lgs.  
81/2008 Art. 113



### Scala a castello:

Scala mobile a palchetto completamente smontabile per uso professionale ideale nella manutenzione industriale, estremamente versatile ha la possibilità di avere l'uscita frontale, laterale destra/ sinistra.

È progettata con 4 ruote disassate con freno, pivottanti Ø mm 125 in nylon per agevolarne la movimentazione, a richiesta può essere fornita con due ruote per lo spostamento tipo carriola.

La scala viene fornita smontata per ridurre le spese di trasporto.

- Optional:  
**Cancelletto di sbarco laterale / posteriore / anteriore**
- COD: **CANCARGO**
- ✓ Prezzo: **€ 264,00**

### Caratteristiche:

- Montanti rettangolari da mm 90x25
- Gradini piani in profilo rigato antisdrucciolo da mm 200 (a richiesta profilo portante forato da mm 200)
- Alzata mm 250
- Inclinazione a 60°
- Larghezza interna mm 600/800
- Piano di calpestio in profilo rigato antisdrucciolo da mm 600x800 – 800x800
- Parapetto di protezione da m 1,00
- Fermapièda mm 150
- N. 2 Stabilizzatori laterali
- 4 ruote disassate con freno, pivottanti Ø125 mm in nylon rivestite in poliuretano espanso con dispositivo frenante a doppio pedale
- Corrimano in profilo tondo Ø mm 40
- Portata kg 200

- **Conforme al D. Lgs. 81/2008**
- **Il prodotto è stato testato in conformità della norma UNI EN 14122**

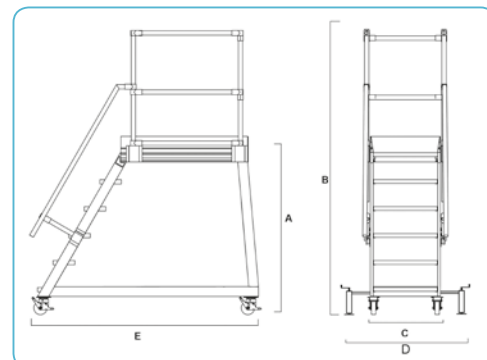



- Vaschetta porta oggetti in alluminio 600x200
- COD: A19CA / VA
- ✓ Prezzo: € 92,50



- 4 Ruote disassate con freno e Ø 125
- COD: MR12540CH
- ✓ Prezzo: € 37,50



- Gradino forato antiscivolo unidirezionale
- mm 200 (a richiesta)

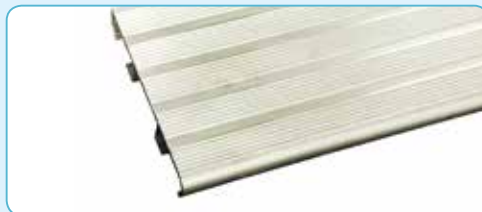

- Gradino rigato
- mm 200



- Cargo imballata



- Stabilizzatore a vite
- COD: STABCARUOTE
- ✓ Prezzo: € 65,00

	CODICE	A(m)	B(m)	C(m)	D(m)	E(m)	N. Gr.	Kg	PREZZI
Piano di calpestio 600x800	A19RCA/64	1,00	2,00	0,60	0,90	1,45	4	48,5	€ 1.958,00
	A19RCA/65	1,25	2,25	0,60	0,90	1,67	5	52,5	€ 2.086,00
	A19RCA/66	1,50	2,50	0,60	0,90	1,81	6	56,5	€ 2.131,00
	A19RCA/67	1,75	2,75	0,60	0,90	1,95	7	60,5	€ 2.493,00
	A19RCA/68	2,00	3,00	0,60	0,90	2,12	8	64,5	€ 2.609,00
	A19RCA/69	2,25	3,25	0,60	0,90	2,80	9	68,5	€ 2.675,00
	A19RCA/610	2,50	3,50	0,60	0,90	2,45	10	72,5	€ 2.999,50
	A19RCA/611	2,75	3,75	0,60	0,90	2,61	11	76,5	€ 3.056,00
	A19RCA/612	3,00	4,00	0,60	0,90	2,78	12	80,5	€ 3.326,50
	A19RCA/613	3,25	4,25	0,60	0,90	2,94	13	84,5	€ 3.551,00

	CODICE	A(m)	B(m)	C(m)	D(m)	E(m)	N. Gr.	Kg	PREZZI
Piano di calpestio 800x800	A19RCA/84	1,00	2,00	0,80	1,10	1,45	4	49	€ 2.138,50
	A19RCA/85	1,25	2,25	0,80	1,10	1,62	5	54	€ 2.281,50
	A19RCA/86	1,50	2,50	0,80	1,10	1,80	6	59	€ 2.331,50
	A19RCA/87	1,75	2,75	0,80	1,10	1,95	7	64	€ 2.732,50
	A19RCA/88	2,00	3,00	0,80	1,10	2,12	8	69	€ 2.862,50
	A19RCA/89	2,25	3,25	0,80	1,10	2,28	9	74	€ 2.936,00
	A19RCA/810	2,50	3,50	0,80	1,10	2,45	10	79	€ 3.266,00
	A19RCA/811	2,75	3,75	0,80	1,10	2,61	11	84	€ 3.329,50
	A19RCA/812	3,00	4,00	0,80	1,10	2,78	12	89	€ 3.630,00
	A19RCA/813	3,25	4,25	0,80	1,10	2,94	13	94	€ 3.879,00
	A19RCA/814	3,50	4,50	0,80	1,10	3,11	14	99	€ 4.118,50
	A19RCA/815	3,75	4,75	0,80	1,10	3,27	15	104	€ 4.356,00
	A19RCA/816	4,00	5,00	0,80	1,10	3,44	16	109	€ 4.580,50



€28,00  
a richiesta  
solo per  
D. Lgs. 81/2008

CONFORME  
D. Lgs.  
81/2008 Art. 113

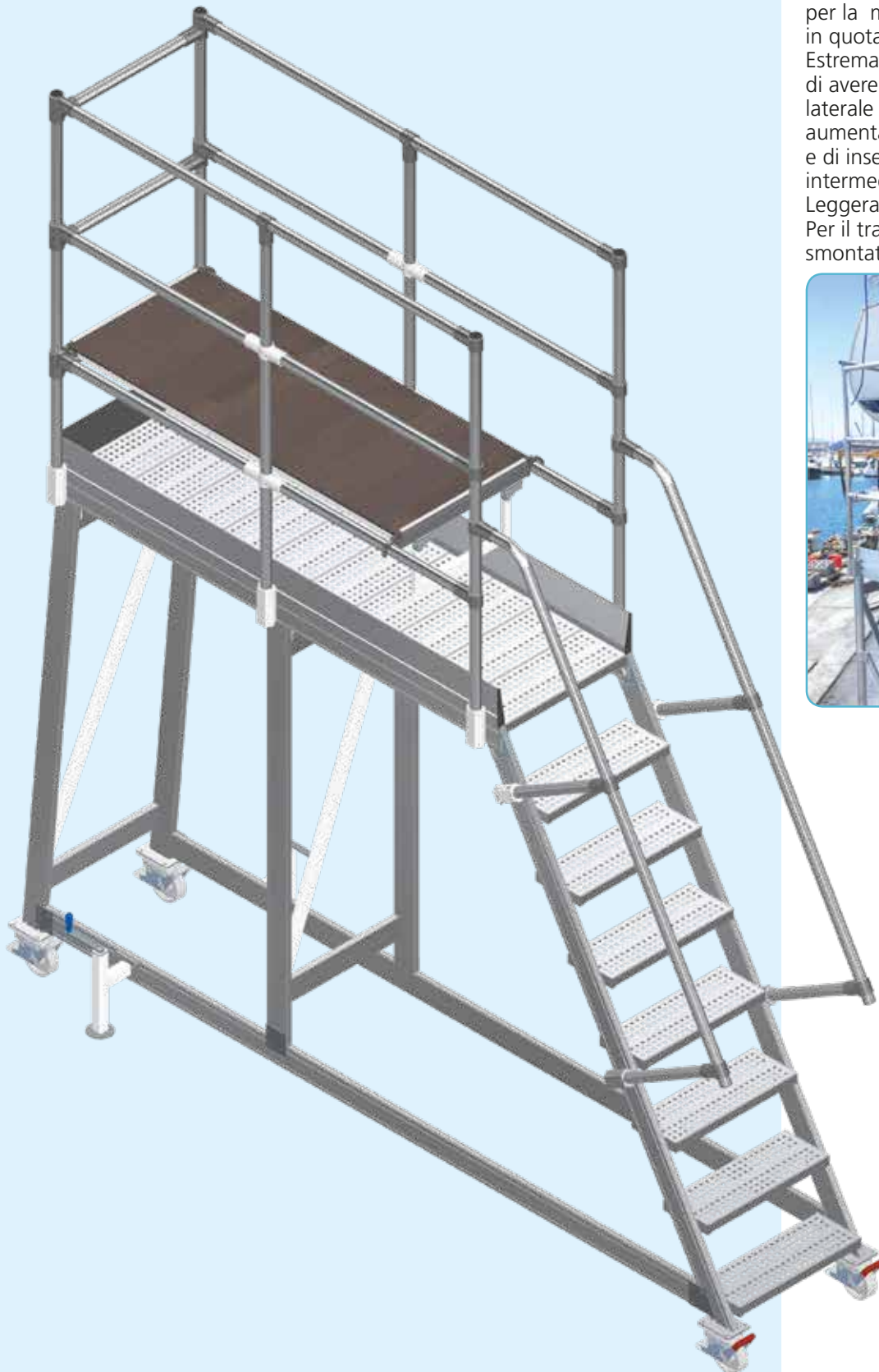

### Scala mobile a palchetto:

Scala mobile a palchetto completamente smontabile per uso professionale ideale per la manutenzione di ampie superfici in quota.

Estremamente versatile ha la possibilità di avere l'uscita frontale, laterale destra/sinistra e, possibilità di aumentare l'altezza del parapetto e di inserire un secondo piano di lavoro intermedio innalzandone l'altezza. Leggera e sicura nella movimentazione. Per il trasporto la scala viene fornita smontata.



**Caratteristiche:**

- Montanti rettangolari da mm 90x25
- Gradini piani in profilo forato antiscivolo unidirezionale da mm 200 (a richiesta profilo portante rigato da mm 200)
- Alzata mm 250
- Inclinazione a 60°
- Larghezza interna mm 600/800
- Piano di calpestio in profilo forato antiscivolo lunghezza da mm 1000/2000/3000
- Parapetto di protezione da m 1,00
- Fermapiede mm 150
- 4 ruote disassate con freno, pivottanti Ø125 mm in nylon rivestite in poliuretano espanso con dispositivo frenante a doppio pedale
- n.2 stabilizzatori laterali
- Corrimano in profilo tondo Ø mm 40
- Portata kg 200
- **Conforme al D. Lgs. 81/2008**

H. PIANO	CODICE LARG. 600		LUNGHEZZA PIATTAFORMA (m)			
			1,00	2,00		3,00
1,00	A19MA60100/1	€ 1.933,50	A19MA60100/2	€ 2.448,00	A19MA60100/3	€ 3.091,00
1,25	A19MA60125/1	€ 2.058,00	A19MA60125/2	€ 2.572,50	A19MA60125/3	€ 3.215,50
1,50	A19MA60150/1	€ 2.103,00	A19MA60150/2	€ 2.616,00	A19MA60150/3	€ 3.258,00
1,75	A19MA60175/1	€ 2.454,00	A19MA60175/2	€ 2.968,50	A19MA60175/3	€ 3.611,50
2,00	A19MA60200/1	€ 2.567,50	A19MA60200/2	€ 3.082,00	A19MA60200/3	€ 3.724,50
2,25	A19MA60225/1	€ 2.632,00	A19MA60225/2	€ 3.147,00	A19MA60225/3	€ 3.789,00
2,50	A19MA60250/1	€ 2.949,00	A19MA60250/2	€ 3.462,00	A19MA60250/3	€ 4.106,50
2,75	A19MA60275/1	€ 2.985,00	A19MA60275/2	€ 3.517,50	A19MA60275/3	€ 4.142,50
3,00	A19MA60300/1	€ 3.267,00	A19MA60300/2	€ 3.782,50	A19MA60300/3	€ 4.425,00
3,25	A19MA60325/1	€ 3.485,50	A19MA60325/2	€ 4.000,00	A19MA60325/3	€ 4.642,50

H. PIANO	CODICE LARG. 800		LUNGHEZZA PIATTAFORMA			
			1,00	2,00		3,00
1,00	A19MA80100/1	€ 2.135,50	A19MA80100/2	€ 2.716,50	A19MA80100/3	€ 3.436,50
1,25	A19MA80125/1	€ 2.274,00	A19MA80125/2	€ 2.855,50	A19MA80125/3	€ 3.575,50
1,50	A19MA80150/1	€ 2.324,50	A19MA80150/2	€ 2.904,00	A19MA80150/3	€ 3.624,00
1,75	A19MA80175/1	€ 2.715,00	A19MA80175/2	€ 3.296,50	A19MA80175/3	€ 4.016,50
2,00	A19MA80200/1	€ 2.841,00	A19MA80200/2	€ 3.422,50	A19MA80200/3	€ 4.142,50
2,25	A19MA80225/1	€ 2.913,00	A19MA80225/2	€ 3.494,50	A19MA80225/3	€ 4.214,50
2,50	A19MA80250/1	€ 3.233,50	A19MA80250/2	€ 3.814,50	A19MA80250/3	€ 4.534,50
2,75	A19MA80275/1	€ 3.296,50	A19MA80275/2	€ 3.876,00	A19MA80275/3	€ 4.596,00
3,00	A19MA80300/1	€ 3.588,00	A19MA80300/2	€ 4.169,50	A19MA80300/3	€ 4.889,50
3,25	A19MA80325/1	€ 3.831,00	A19MA80325/2	€ 4.412,50	A19MA80325/3	€ 5.132,50
3,50	A19MA80350/1	€ 4.065,00	A19MA80350/2	€ 4.646,50	A19MA80350/3	€ 5.366,50
3,75	A19MA80375/1	€ 4.295,50	A19MA80375/2	€ 4.876,50	A19MA80375/3	€ 5.596,50
4,00	A19MA80400/1	€ 4.515,00	A19MA80400/2	€ 5.096,50	A19MA80400/3	€ 5.816,50

CODICE PIANO DI LAVORO + RINGHIERA	LUNGHEZZA (m)	PREZZO
A19MAPIA100	0,50	€ 900,00
A19MAPIA200	1,50	€ 1.080,00
A19MAPIA300	2,50	€ 1.260,00





CONFORME  
EUROPEA  
EN 131



EN 131-1:2019  
EN 131-2:2017  
EN 131-3:2018  
EN 131-7:2013



### Scala a castello:

Scala in alluminio con caratteristiche di elevata stabilità, ottenuta grazie a sistemi diversi di stabilizzazione a seconda dell'altezza della scala.

### Caratteristiche:

- Profilo montante anteriore mm 84x25
- Profilo montante posteriore mm 67x25
- Gradino mm. 130 di profondità innestato, espanso e ribordato nei montanti
- Maniglie di sollevamento
- Larghezza scala mm 500
- N.2 ruote diametro mm 150
- Piano porta oggetti da mm 600x180
- Piano di calpestio in lamiera mandorlata da mm 600x450
- N.2 maniglie di sollevamento poste nella sezione anteriore
- Allargatore posteriore integrato per scale dai 3 ai 5 gradini
- Stabilizzatori telescopici diagonali oltre ad allargatore posteriore integrato per scale da 6 a 10 gradini
- Sistema di stabilizzatori laterali oltre ad allargatore posteriore integrato per scale da 11 a 15 gradini
- Inclinazione 70°
- **CERTIFICATA DA TÜV SÜD**

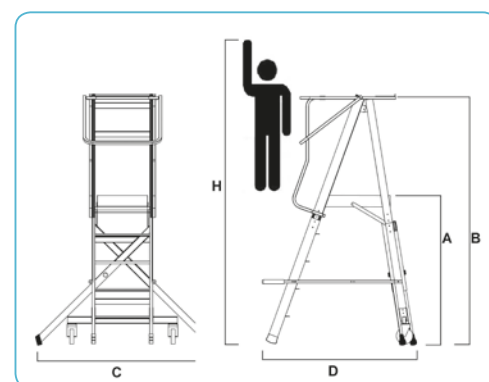



- **Allargatore posteriore**  
■ Per scale da 3 a 5 gradini



- **Stabilizzatori telescopici diagonali**  
■ Per scale da 6 a 9 gradini



- **Piano di calpestio**  
in lamiera mandorlata da mm 600x450



- **Optional Kit sollevamento ruote**  
■ COD: A19KITSO  
✓ Prezzo: € 158,50



- **Optional Parapetto**  
■ COD: A19LPAR  
✓ Prezzo: € 132,00

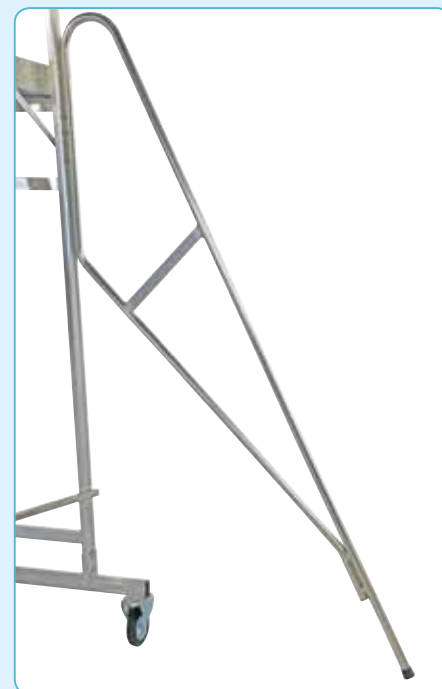

- **Stabilizzatori laterali**  
■ COD: A19LSTAB  
✓ Prezzo Cad: € 46,50  
Per scale da 10 a 15 gradini

CODICE	A(m)	B(m)	H(m)	C(m)	D(m)	N. Gr. *	PESO Kg	PREZZI
A19L175	0,75	1,75	2,75	1,05	1,07	3	24	€ 871,50
A19L200	1,00	2,00	3,00	1,05	1,2	4	26	€ 950,50
A19L225	1,25	2,25	3,25	2,5	1,33	5	28	€ 1.016,50
A19L250	1,50	2,50	3,50	2,5	1,46	6	30	€ 1.096,00
A19L275	1,75	2,75	3,75	2,5	1,59	7	32	€ 1.175,00
A19L300	2,00	3,00	4,00	2,5	1,72	8	34	€ 1.320,00
A19L325	2,25	3,25	4,25	2,5	1,85	9	36	€ 1.399,50
A19L350	2,50	3,50	4,50	3,11	1,98	10	38	€ 1.465,50
A19L375	2,75	3,75	4,75	3,11	2,11	11	40	€ 1.544,50
A19L400	3,00	4,00	5,00	3,11	2,24	12	42	€ 1.637,00
A19L425	3,25	4,25	5,25	3,11	2,37	13	44	€ 1.703,00
A19L450	3,50	4,50	5,50	3,11	2,5	14	46	€ 1.782,00
A19L475	3,75	4,75	5,75	3,11	2,63	15	48	€ 1.901,00

\*Il numero dei gradini comprende la piattaforma

✓ A richiesta scala montata € 92,50



€80,00  
a richiesta  
solo per  
D. Lgs. 81/2008

CONFORME  
D. Lgs.  
81/2008 Art. 113



### Scala a castello:

Scala fissa in alluminio assemblata a mano con giunti in fusione che rendono possibili eventuali sostituzioni.

### Caratteristiche:

- Tubo portante diam. mm 30
- Gradini piani con superficie antiscivolo da mm 200
- Alzata mm 250
- N. 2 ruote da mm 150 nella parte posteriore per agevolarne gli spostamenti
- Piano di calpestio in ABS da mm 570x400 con fermapiedi da mm 150
- Parapetto di protezione da m 1,00
- Vaschetta porta oggetti in ABS da mm 480x190
- Portata kg 150
- **Conforme al D. Lgs. 81/2008**



- **Maniglie per lo spostamento (a richiesta)**
- COD: A19MAN
- ✓ Prezzo Cad : € 40,00



- **4 ruote pivotanti retrattili**
- COD: MR100S
- ✓ Prezzo totale: € 158,50

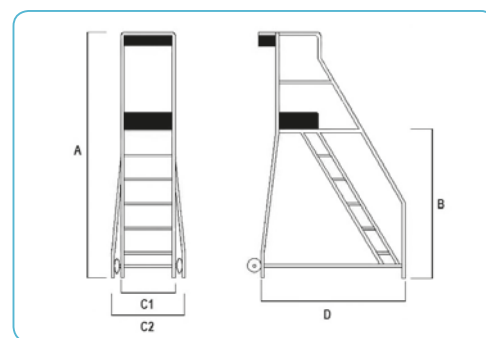

CODICE	A(m)	B(m)	C1(m)	C2(m)	D(m)	N. Gr.*	Kg	M <sup>3</sup>	PREZZI
A19SCAF100	2,00	1,00	0,55	0,71	1,13	4	19,10	1,60	€ 1.015,50
A19SCAF125	2,25	1,25	0,55	0,73	1,28	5	20,50	2,10	€ 1.096,00
A19SCAF150	2,50	1,50	0,55	0,75	1,47	6	23,10	2,76	€ 1.124,00
A19SCAF175	2,75	1,75	0,55	0,77	1,60	7	26,00	3,39	€ 1.349,50
A19SCAF200	3,00	2,00	0,55	0,79	1,78	8	29,60	4,22	€ 1.422,00
A19SCAF225	3,25	2,25	0,55	0,81	1,90	9	32,00	5,00	€ 1.464,50
A19SCAF250	3,50	2,50	0,55	0,83	2,06	10	34,40	5,98	€ 1.478,50
A19SCAF275	3,75	2,75	0,55	0,85	2,20	11	36,40	7,01	€ 1.505,00
A19SCAF300	4,00	3,00	0,55	0,92	2,35	12	39,00	8,65	€ 1.676,50
A19SCAF325	4,25	3,25	0,55	0,94	2,50	13	42,50	9,99	€ 1.773,50
A19SCAF350	4,50	3,50	0,55	0,96	2,65	14	46,60	11,45	€ 1.868,00
A19SCAF375	4,75	3,75	0,55	0,98	2,80	15	50,00	13,03	€ 2.358,00
A19SCAF400	5,00	4,00	0,55	1,00	2,83	16	52,00	14,15	€ 2.388,50

\*Il numero dei gradini comprende la piattaforma



### Scala a castello:

Scala in alluminio pieghevole con un ingombro ridotto per il trasporto e lo stoccaggio.

### Caratteristiche:

- Montanti rettangolari da mm 84x25
- Montante strutturale parte posteriore mm 67x25
- Gradini piani con superficie antiscivolo da mm 200
- Alzata mm 250
- Allargatori telescopici nella parte posteriore con rinforzo laterale a partire dai m 3,00
- Fino a m 2,75 chiuso m 0,70 aperto m 1,08
- Da m. 3,00 chiuso m.1,10 aperto 1,40
- N. 2 di ruote mm 150 per agevolarne gli spostamenti
- Piano di calpestio in lamiera di alluminio mandorlata da mm 600x465
- Parapetto di protezione da m 1,00
- Fermapiedi da mm 150
- Vaschetta porta oggetti in ABS da mm 480x190
- Corrimano pieghevoli in tubo quadro da mm 25x25
- Maniglie pieghevoli
- Dispositivo anti apertura/chiusura
- Ingombro per il trasporto: m 0,28x0,60xC
- Portata kg 150
- **Conforme al D. Lgs. 81/2008**

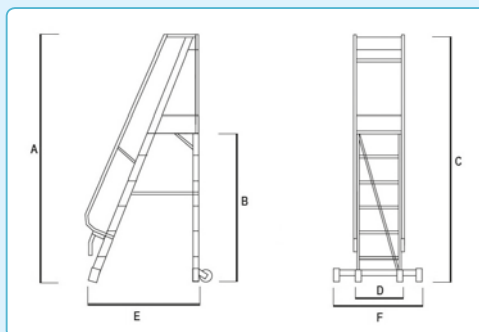

• **Dispositivo anti apertura-chiusura**



### • Scala chiusa

CODICE	A(m)	B(m)	C(m)	D(m)	E(m)	F (min)	F(max)	N. Gr.*	Kg	M <sup>3</sup>	PREZZI
A19SCAF100PI	2,00	1,00	2,33	0,55	1,59	0,72	1,08	4	25,00	0,64	€ 943,00
A19SCAF125PI	2,25	1,25	2,62	0,55	1,74	0,72	1,08	5	27,50	0,71	€ 972,00
A19SCAF150PI	2,50	1,50	2,91	0,55	1,89	0,72	1,08	6	28,50	0,78	€ 1.022,00
A19SCAF175PI	2,75	1,75	3,20	0,55	2,04	0,72	1,08	7	32,00	0,86	€ 1.105,00
A19SCAF200PI	3,00	2,00	3,49	0,55	2,19	1,01	1,40	8	34,50	0,93	€ 1.121,00
A19SCAF225PI	3,25	2,25	3,78	0,55	2,34	1,01	1,40	9	38,50	1,01	€ 1.186,00
A19SCAF250PI	3,50	2,50	4,07	0,55	2,49	1,01	1,40	10	40,00	1,08	€ 1.213,50
A19SCAF275PI	3,75	2,75	4,36	0,55	2,64	1,01	1,40	11	42,50	1,16	€ 1.245,50
A19SCAF300PI	4,00	3,00	4,65	0,55	2,79	1,01	1,40	12	46,00	1,23	€ 1.285,00
A19SCAF325PI	4,25	3,25	4,94	0,55	2,94	1,01	1,40	13	48,00	1,30	€ 1.434,00
A19SCAF350PI	4,50	3,50	5,23	0,55	3,09	1,01	1,40	14	54,00	1,39	€ 1.463,00
A19SCAF375PI	4,75	3,75	5,52	0,55	3,24	1,01	1,40	15	56,00	1,45	€ 1.592,50
A19SCAF400PI	5,00	4,00	5,81	0,55	3,39	1,01	1,40	16	62,50	1,53	€ 1.624,00

\*Il numero dei gradini comprende la piattaforma





• Barra stabilizzatrice con ruote

### Scala a castello:

Scala in alluminio pieghevole con un ingombro ridotto per il trasporto e lo stoccaggio.

### Caratteristiche:

- Montanti rettangolari da mm 84x25
- Montante strutturale parte posteriore mm 67x25
- Gradini piani con superficie antiscivolo da mm 130
- Alzata mm 250
- Allargatori telescopici nella parte posteriore.
  - Fino a m 2,75 chiuso m 0,69 - aperto m 1.08
  - Da m 3,00 chiuso m 1,02 aperto 1,40
- Barra stabilizzatrice smontabile con n. 2 ruote da mm 150 per agevolarne gli spostamenti
- Piano di calpestio in lamiera di alluminio mandorlata da mm 600x465
- Parapetto di protezione da m 1,00
- Fermapiedi da mm 150
- Vaschetta porta oggetti in ABS da mm 480x190
- Maniglie per lo spostamento
- Dispositivo anti apertura/chiusura
- Ingombro per il trasporto: m 0,53x0,61XF
- Portata kg 150
- **Conforme al D. Lgs. 81/2008**

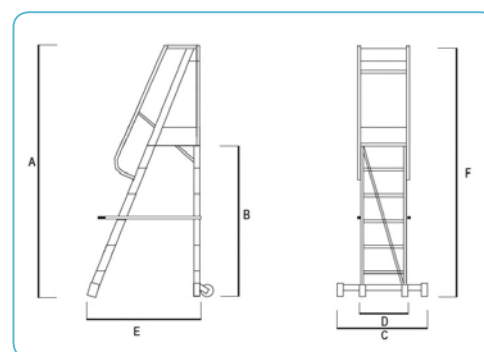

CODICE	A(m)	B(m)	C(m)	D(m)	E(m)	F(m)	N. Gr.*	Kg	M <sup>3</sup>	PREZZI
A19ECOPI100	2,00	1,00	0,87	0,55	1,59	2,16	4	23,50	0,76	€ 792,00
A19ECOPI125	2,25	1,25	0,87	0,55	1,74	2,44	5	24,00	0,84	€ 832,00
A19ECOPI150	2,50	1,50	0,98	0,55	1,89	2,70	6	25,00	0,92	€ 924,00
A19ECOPI175	2,75	1,75	0,98	0,55	2,04	3,97	7	29,50	0,99	€ 983,50
A19ECOPI200	3,00	2,00	0,98	0,55	2,19	3,23	8	30,00	1,07	€ 1.003,50
A19ECOPI225	3,25	2,25	0,98	0,55	2,34	3,49	9	31,50	1,15	€ 1.051,50
A19ECOPI250	3,50	2,50	0,98	0,55	2,49	3,76	10	35,00	1,22	€ 1.080,50
A19ECOPI275	3,75	2,75	0,98	0,55	2,64	4,02	11	38,50	1,30	€ 1.093,50
A19ECOPI300	4,00	3,00	0,98	0,55	2,79	4,29	12	42,00	1,38	€ 1.138,00

\*Il numero dei gradini comprende la piattaforma

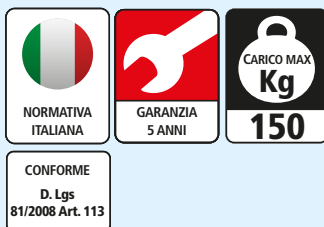

### Ideal:

Ideale da utilizzare nelle logistiche e trasporti per accesso camion. Ideal è una scala interamente in alluminio. Molto leggera, si trasporta e si installa facilmente.

È disponibile nella versione 4-5-6 gradini con un'altezza variabile in base alle necessità.

Grazie a n. 2 calamite speciali con una tenuta di 90 kg cad. poste nella parte posteriore, il fissaggio e la messa in opera risultano molto veloci.

### Caratteristiche:

- Larghezza scala mm 600
- Profondità gradini mm 130
- Larghezza massima con piedini mm 740
- N. 2 calamite con portata 90 kg cad.
- N. 2 Piedini regolabili telescopici alla base
- Portata kg. 150
- **Conforme al D.Lgs 81/2008**



- Calamita con portata 90 Kg cad.



- Piedino regolabile

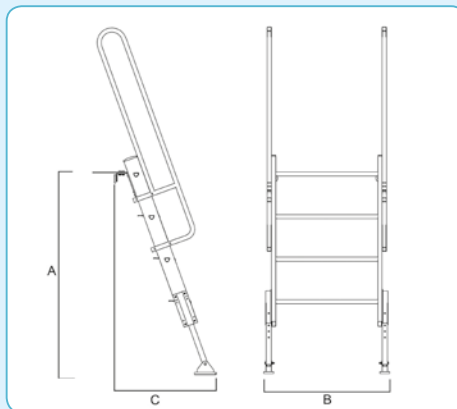

**Optional: coppia di corrimani**

■ COD: A02CO  
 ✓ Prezzo: € 132,00

CODICE	A (m)		B (m)	C (m)	N. Gr.	Kg	M <sup>3</sup>	PREZZO
	Minima	Massima						
A02CT4	1,03	1,18	0,74	0,60	4	10,60	0,21	€ 804,50
A02CT5	1,28	1,43	0,74	0,69	5	13,60	0,25	€ 851,50
A02CT6	1,53	1,68	0,74	0,78	6	16,60	0,31	€ 900,50



GARANZIA  
5 ANNI



NORMATIVA  
ITALIANA

CONFORME  
D. Lgs  
81/2008 Art. 113



- Carrello porta barilotti  
fino a kg 120  
■ COD: A52CARBO



- Carrello porta casse  
e scatole fino a kg 120  
■ COD: A52CAR2



- Carrello porta casse  
e scatole fino a kg 200  
■ COD: A52CAR3



- Carrello porta sacchi,  
bidoni e bombole  
fino a kg 200  
■ COD: A52CARQ



- Carrello a 3 ruote  
fino a kg 120  
■ COD: A52CAR4

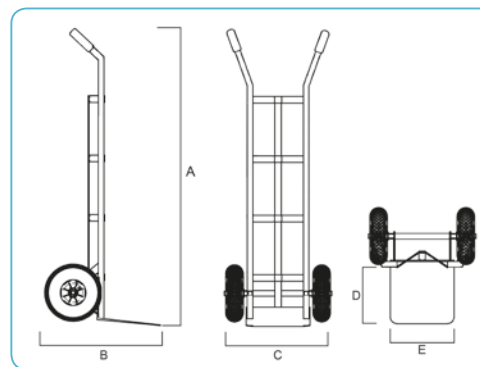

CODICE	DIMENSIONI CARRELLO				DIMENSIONI PEDANA		Peso Kg.	Prezzi cad.	
	A	B	C	M <sup>3</sup>	D	E			
A52CAR2								€ 127,50	
A52CAR2R	R	1,13	0,58	0,45	0,29	0,19	0,31	6,76	€ 156,50
A52CAR3									€ 157,50
A52CAR3R	R	1,19	0,61	0,45	0,33	0,18	0,45	8,00	€ 186,50
A52CARQ									€ 276,50
A52CARQR	R	1,30	0,50	0,45	0,29	0,26	0,40	9,30	€ 304,00
A52CARBO									€ 165,00
A52CARBOR	R	1,31	0,51	0,49	0,33	0,28	0,29	7,86	€ 194,50
A52CAR4									€ 277,50
A52CAR4		1,11	0,64	0,50	0,36	0,28	0,37	11,52	€ 277,50

R = A richiesta ruote antiforatura in poliuretano mm 265x75





### Bauli in alluminio

Leggeri, impermeabili, resistenti all'urto e accatastabili. Costruiti in lamiera mandorlata di alluminio da mm. 2 più mandorla. Dotati di due serrature e di due maniglie per agevolarne lo spostamento.

- COD: BAU30
- COD: BAU40
- COD: BAU50
- Provisto di attacchi per forche muletto



- **Optional a richiesta**  
n. 4 ruote portata 150 kg
- COD: MR100
- ✓ Prezzo cad. €15,00

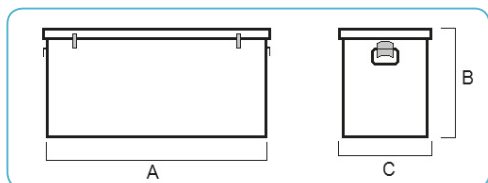

CODICE	A (m)	B (m)	C (m)	M <sup>3</sup>	Kg.	PREZZO
BAU30	0,82	0,33	0,30	0,08	8,70	€ 316,00
BAU40	1,22	0,43	0,40	0,21	15,40	€ 471,50
BAU50	1,42	0,53	0,50	0,38	24,00	€ 705,50

## CASSONETTI COPERTURA



Cassonetti di copertura sportelli d'ispezione in alluminio, verniciati a polvere o con pellicola in PVC, per: tapparelle/quadri elettrici/contatori, etc.... Lamiere in alluminio preverniciate o verniciate a polvere con taglio, piega e schiacciatura.



Preventivo a richiesta





CONFORME  
D. Lgs  
81/2008 Art. 113



### Cesta porta persone:

È una cesta porta persone che può essere utilizzata occasionalmente mediante macchine dotate di forche per il sollevamento di materiale che abbiano caratteristiche idonee all'accoppiamento con la cesta.

La struttura è realizzata in lega di alluminio con superficie di calpestio completamente antisdrucciolevole e rete di protezione in polietilene espanso. La parte posteriore, non ha scopo strutturale ma solo di protezione sia contro il rischio di cadute, sia per impedire all'operatore di mettere le mani nel carro del muletto.

Suddivisa in due parti ad innesto facilmente smontabili che trasformano la cesta in un cubo per facilitare il trasporto.

### Caratteristiche:

- Altezza delle sponde m 1.10
- Robusti anelli di sicurezza posizionati nella parte posteriore
- Punti di ancoraggio per l'imbracatura (non fornita)
- Catena con moschettone per fissaggio di sicurezza
- Incisione con i dati del costruttore e del cestello direttamente sul profilo
- Profilo tubolare quadro 30x30
- Ingombro mm 860x860x2130
- Peso Kg 23
- Piano di calpestio mm 800x800
- Portata max Kg 200
- Manuale uso e manutenzione

### Normative di riferimento:

- D.Lgs. 81/2008 testo unico sulla salute e la sicurezza
- Paragrafo 3.1.4 allegato VI

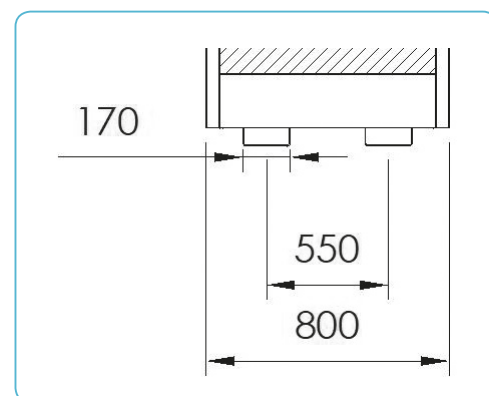

■ COD: SECURRS  
✓ Prezzo: € 961,50

# SGABELLI IN ALLUMINIO



## PRATIKO CON PARAPETTO



• Parapetto pieghevole  
■ Altezza 50 cm



• Kit rotelle  
■ COD: KITRUO  
✓ Prezzo: € 26,50



• PratiKo chiuso

### Sgabello:

Sgabello professionale con struttura completamente in alluminio e ampi gradini antiscivolo da mm 200 di profondità. Ideale per essere riposto in spazi ristretti in quanto, grazie ai suoi gradini a scomparsa, occupa solo 8 cm.

### Caratteristiche:

- Montanti rettangolari da mm 70X25 e 35X20
- Gradini piani con superficie antiscivolo da mm 200
- Alzata mm 250
- Tappi antisdrucchiolo alle estremità dei montanti
- Kit rotelle di scorrimento alla base per lo spostamento (a richiesta)
- Portata kg 150
- **Conforme al D. Lgs. 81/2008** (4 gradini)
- **Normativa Europea EN 14183** (2-3 gradini)

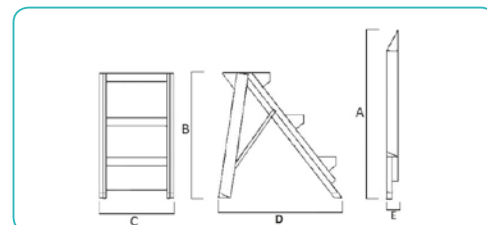
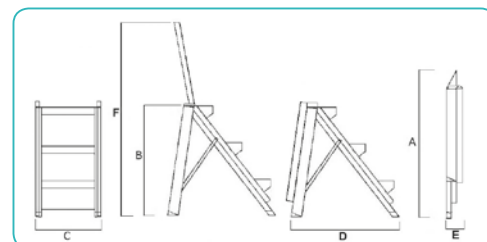

CODICE	A(m)	B(m)	C(m)	D(m)	E(m)	F(m)	N. Gr.	Kg	M <sup>3</sup>	PREZZI
A16SCSPI2	0,80	0,49	0,53	0,50	0,14	1,14	2	5,50	0,06	€ 211,50
A16SCSPI3	1,10	0,74	0,55	0,75	0,14	1,39	3	7,00	0,08	€ 255,50
A16SCSPI4	1,40	0,99	0,57	1,00	0,14	1,64	4	8,50	0,11	€ 313,00

CODICE	A(m)	B(m)	C(m)	D(m)	E(m)	N. Gr.	Kg	M <sup>3</sup>	PREZZI
A16SCSP2	0,80	0,50	0,53	0,50	0,075	2	4,50	0,04	€ 119,00
A16SCSP3	1,10	0,75	0,55	0,75	0,075	3	6,00	0,05	€ 163,00
A16SCSP4	1,40	1,00	0,57	1,00	0,075	4	7,50	0,07	€ 221,00



**STABILIA  
STABILIA PLUS**



**Sgabello:**

Sgabello ideale per uso industriale realizzato in alluminio e corredato di parapetto.

**Caratteristiche:**

- Montanti rettangolari da mm 90x25
- Gradini piani con superficie antiscivolo da mm 200
- Alzata mm 250
- Inclinazione 60°
- Ampia piattaforma da mm 600x600
- Larghezza esterna mm 600
- N. 4 zocolini snodati alla base
- Completo di ruote
- **Conforme al D. Lgs. 81/2008**



- **Stabilia**
- Completo di 4 ruote per spostamento

- **Stabilia Plus**
- Sistema a leva per spostamento e bloccaggio con stabilizzatore regolabile nella parte posteriore

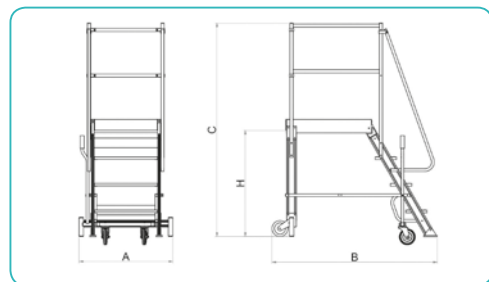
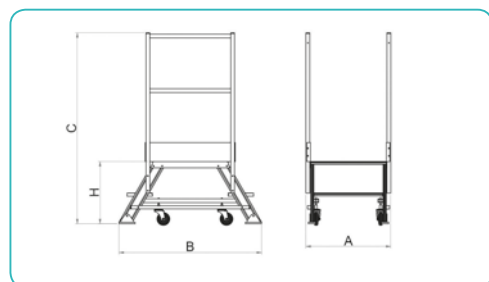

STABILIA mm 600x600							
CODICE	H(m)	A(m)	B(m)	C(m)	N. Gr. *	Kg	PREZZI
STABILIA2	0,49	0,67	1,13	1,50	2	25	€ 773,00
STABILIA3	0,75	0,67	1,42	1,76	3	29	€ 852,00
STABILIA4	0,99	0,67	1,71	2,05	4	33	€ 931,50

STABILIA PLUS mm 600x600							
CODICE	H(m)	A(m)	B(m)	C(m)	N. Gr. *	Kg	PREZZI
STABILIAPLUS3	0,75	0,72	1,42	1,76	3	31	€ 960,00
STABILIAPLUS4	1,00	0,72	1,55	2,01	4	34	€ 998,00
STABILIAPLUS5	1,25	0,72	1,69	2,26	5	38	€ 1.045,00
STABILIAPLUS6	1,50	0,72	1,84	2,51	6	41	€ 1.095,00
STABILIAPLUS7	1,75	0,72	1,98	2,76	7	44	€ 1.150,00
STABILIAPLUS8	2,00	0,72	2,14	3,01	8	50	€ 1.210,00

\*Il numero dei gradini comprende la piattaforma



## FLAVIA

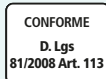

### Sgabello pieghevole:

Sgabello pieghevole con una struttura completamente in alluminio, con ampi gradini antiscivolo da mm 200 di profondità e parapetto.

### Caratteristiche:

- Montanti rettangolari da mm 84x25
- Gradini piani con superficie antiscivolo da mm 200
- Piano di calpestio da mm 400
- Parapetto pieghevole
- N.2 zoccolini nella parte anteriore
- N.2 tappi antisdrucciolo nella parte posteriore
- Portata kg 150
- **Normativa Europea 14183**

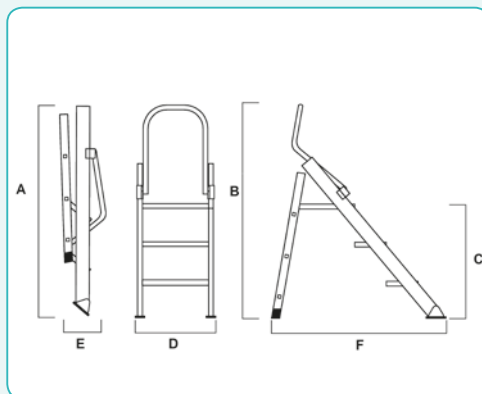

### • Flavia chiusa

CODICE	A(m)	B(m)	C(m)	D(m)	E(m)	F(m)	Kg	N.Gr.*	M <sup>3</sup>	PREZZI
A16FLA2	0,97	1,13	0,49	0,49	0,28	0,88	8,50	2	0,13	€ 457,50
A16FLA3	1,32	1,38	0,74	0,49	0,28	1,15	10,50	3	0,18	€ 500,50
A16FLA4	1,70	1,62	0,98	0,49	0,28	1,36	12,50	4	0,23	€ 557,50

\*Il numero dei gradini comprende la piattaforma



## DOMINO

### Sgabello:

Sgabello professionale, fisso, con struttura in tubo quadro da mm 25x25 di alluminio, ampi gradini antiscivolo da mm 200 di profondità, n. 2 ruote da mm 125 nella parte posteriore per agevolare gli spostamenti.

- Portata kg 150
- **Conforme al D. Lgs. 81/2008**

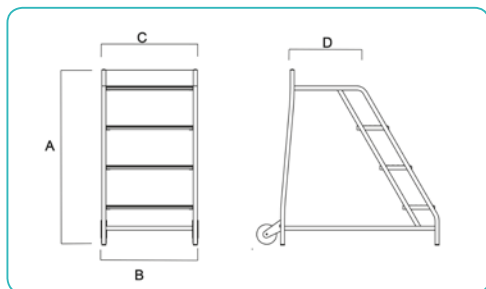

CODICE	A(m)	B(m)	C(m)	D(m)	N. Gr.*	Kg	PREZZI
A16SCSA3Q	0,75	0,62	0,60	0,40	3	11,00	€ 500,50
A16SCSA4Q	1,00	0,62	0,60	0,40	4	13,00	€ 530,00

\*Il numero dei gradini comprende la piattaforma



## STEP

### Sgabello:

Robusto sgabello realizzato interamente in alluminio, telaio in tubo di alluminio da mm 25x25x2, gradini in alluminio da mm 200. Parapetto/corrimani a richiesta

- Portata kg 150
- **Conforme al D. Lgs. 81/2008**

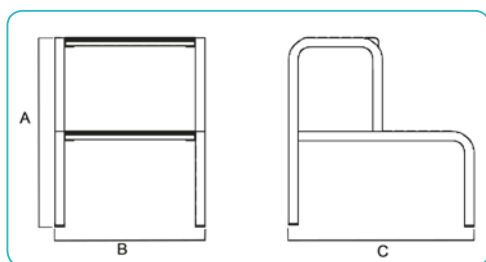

CODICE	A(m)	B(m)	C(m)	N. Gr.	Kg	PREZZI
A16STEP1	0,25	0,40	0,25	1	1,70	€ 92,50
A16STEP2	0,50	0,40	0,48	2	3,20	€ 145,50
A16STEP3	0,75	0,40	0,73	3	4,70	€ 205,00



CONFORME  
EUROPEA  
EN 14183



### Sgabello:

Sgabello ideale per uso industriale realizzato in alluminio con possibilità di essere corredato di parapetto.

### Caratteristiche:

- Montanti rettangolari da mm 90x25
- Gradini piani con superficie antiscivolo mm 200
- Alzata mm 250
- Inclinazione 45° / 60°
- Ampia piattaforma da mm 600x600 / 800x800
- Larghezza esterna mm 600 e 800
- N.4 zoccolini snodati alla base
- Portata kg 150
- **Normativa Europea EN 14183**

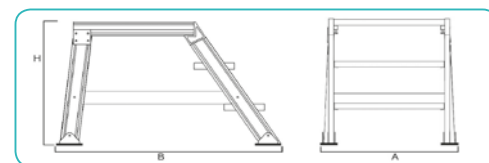

#### TANGO 60° mm 600x600

CODICE	H(m)	A(m)	B(m)	N. Gr. *	Kg	PREZZI
A16TA60602	0,50	0,68	0,94	2	12,00	€ 554,50
A16TA60603	0,75	0,68	1,11	3	15,00	€ 634,00
A16TA60604	1,00	0,70	1,27	4	18,00	€ 713,00

#### TANGO 45° mm 600x600

CODICE	H(m)	A(m)	B(m)	N. Gr. *	Kg	PREZZI
A16TA45603	0,60	0,67	1,26	3	14,00	€ 700,00
A16TA45604	0,80	0,68	1,49	4	16,00	€ 779,00
A16TA45605	1,00	0,70	1,70	5	18,00	€ 871,50

#### TANGO 60° mm 800x800

CODICE	H(m)	A(m)	B(m)	N. Gr. *	Kg	PREZZI
A16TA60802	0,50	0,85	1,14	2	18,00	€ 665,50
A16TA60803	0,75	0,87	1,31	3	21,00	€ 761,00
A16TA60804	1,00	0,90	1,47	4	24,00	€ 856,00

#### TANGO 45° mm 800x800

CODICE	H(m)	A(m)	B(m)	N. Gr. *	Kg	PREZZI
A16TA45803	0,60	0,85	1,46	3	20,00	€ 840,00
A16TA45804	0,80	0,87	1,69	4	22,00	€ 935,00
A16TA45805	1,00	0,90	1,90	5	24,00	€ 1.046,00

\*Il numero dei gradini comprende la piattaforma

DESCRIZIONE	PARAPETTO PER mm 600x600		PARAPETTO PER mm 800x800	
	CODICE	PREZZO	CODICE	PREZZO
COMPLETO	A16TA60PACO	€ 158,50	A16TA80PACO	€ 190,50
LATERALE CAD.	A16TA60PALA	€ 66,00	A16TA80PALA	€ 79,50
LATERALE + FRONTALE	A16TA60PAFL	€ 92,50	A16TA80PAFL	€ 111,50

# SCALE IN VETRORESINA







# NOVITÀ

Le scale in vetroresina di seguito raffigurate,  
su richiesta del cliente,  
potranno essere realizzate con della “**Vetroresina Alleggerita**”,  
un sistema particolare che riduce il peso della scala di circa il 30%  
rispetto alle tabelle in essere su ns. catalogo.

Questo prodotto è certificato **TÜV SUD ITALIA**



## TEST REPORT RAPPORTO DI PROVA

**DIELECTRIC TEST ACCORDING TO § 5.16 EN 131-2:2019  
TEST DIELETTRICO IN ACCORDO AL § 5.16 EN 131-2:2019**

*Su richiesta, effettueremo preventivi per un minimo di 10 pz sull'acquisto.*



- Sezione attacco gradino montante con rinforzo anti-dissesto

### Scala d'appoggio a gradini pioli ad isolamento elettrico:

Scala semplice d'appoggio costruita con montanti in vetroresina e gradini in alluminio. L'utilizzo della scala è idoneo dove la tensione è minore di 1000 V CA e 1500 V CC.

#### Caratteristiche:

- Montanti rettangolari da mm 75X26,5
- Gradini pioli con superficie antiscivolo da mm 30x30 fissati al montante con ribordatura; ogni gradino ha all'interno del montante il rinforzo anti-dissesto
- Alzata mm 300
- Tappi antisdrucchio alle estremità dei montanti
- Inclinazione da 65° a 75°
- Portata kg 150
- **Conforme al D. Lgs. 81/2008**
- Allargatore dopo mm 3000  
Come da Normativa EN 131



- Allargatore telescopico in alluminio  
larghezza ~ min. 780 mm  
larghezza ~ max. 1000 mm  
■ COD: ALW075

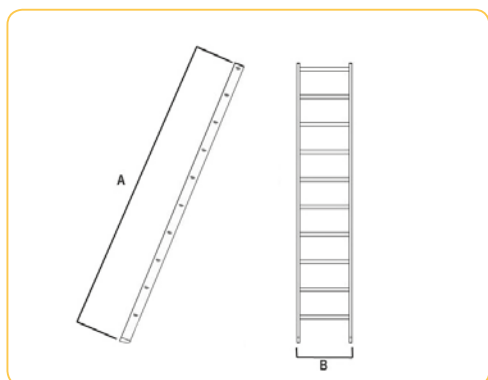

CODICE	A(m)	B(m)	N. Gr.	Kg	M <sup>3</sup>
A36W0200	2,00	0,407	6	3,50	0,06
A36W0250	2,50	0,407	8	4,50	0,07
A36W0300	3,00	0,407	9	5,00	0,09
A36W0350	3,50	0,407	11	6,00	0,10
A36W0400	4,00	0,407	13	7,00	0,11
A36W0450	4,50	0,407	14	8,00	0,13
A36W0500	5,00	0,407	16	8,50	0,14

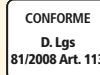

- Sezione attacco gradino montante con rinforzo anti-dissesto



### Scala apribile ad isolamento elettrico:

Scala apribile di tipo industriale con montanti in vetroresina, gradini con superficie antiscivolo in alluminio, piattaforma ribaltabile automaticamente e parapetto di sicurezza.

L'utilizzo della scala è idoneo dove la tensione è minore di 1000 V CA e 1500 V CC.

### Caratteristiche:

- Montanti rettangolari da mm 74x22/50x20
- Gradini piani in alluminio con superficie antiscivolo da mm 80x30 fissati ai montanti con sistema di espansione e ribordatura; ogni gradino ha all'interno del montante il rinforzo anti-dissesto
- Cinghie anti-apertura
- Alzata mm 250
- Piattaforma in ABS da mm. 275x260
- Vaschetta porta oggetti in ABS
- Tappi antisdrucchiolo alle estremità
- Portata kg 150
- **Conforme al D.Lgs. 81/2008**



- Gradini in alluminio ribordato

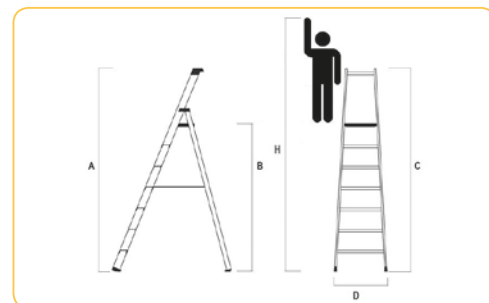

CODICE	A(m)	B(m)	C(m)	D(m)	H(m)	N. Gr.*	Kg	M <sup>3</sup>
A36EL150	1,28	0,66	1,36	0,434	2,66	3	5,70	0,08
A36EL175	1,51	0,89	1,61	0,459	2,89	4	6,88	0,10
A36EL200	1,74	1,12	1,86	0,484	3,12	5	8,12	0,13
A36EL225	1,97	1,35	2,11	0,509	3,35	6	9,20	0,15
A36EL250	2,20	1,58	2,36	0,534	3,58	7	10,28	0,18
A36EL275	2,43	1,81	2,61	0,559	3,81	8	11,74	0,20
A36EL300	2,66	2,04	2,86	0,584	4,04	9	13,51	0,23
A36EL325	2,89	2,27	3,11	0,609	4,27	10	14,70	0,27

\*Il numero di gradini comprende la piattaforma



EN 131-1:2019  
EN 131-2:2017  
EN 131-3:2018



CONFORME  
EUROPEA  
EN 131

### Scala doppia salita a gradino piano ad isolamento elettrico:

Scala apribile a doppia salita di tipo industriale, con montanti in vetroresina e gradini piani in alluminio. L'utilizzo della scala è idoneo dove la tensione è minore di 1000 V CA e 1500 V CC.

#### Caratteristiche:

- Montanti rettangolari da mm 74x22
- Gradini piani con superficie antiscivolo da mm 80x30 fissati al montante con sistema di espansione e ribordatura; ogni gradino ha all'interno del montante il rinforzo anti-dissesto
- Alzata mm 250
- Cinghie anti-apertura
- Tappi antisdrucchiolo alle estremità dei montanti
- Portata kg 150
- **CERTIFICATA DA TÜV SÜD**
- **Normativa Europea UNI EN 131**



- La particolare fusione di alluminio lega i gradini al montante e li trasforma in un pianetto di appoggio

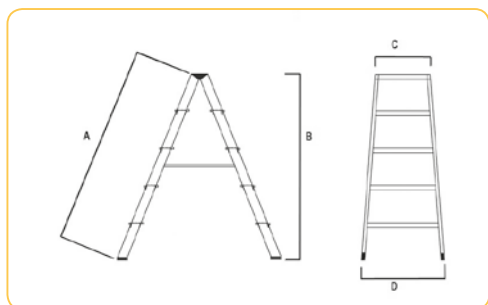

CODICE	A(m)	B(m)	C(m)	D(m)	N. Gr.	Kg	M <sup>3</sup>
A36W1PP15	1,51	1,42	0,37	0,57	6	9,86	0,13
A36W1PP20	2,00	1,89	0,37	0,62	8	13,46	0,19
A36W1PP25	2,45	2,31	0,37	0,67	10	17,12	0,26
A36W1PP30	3,00	2,83	0,37	0,72	12	19,44	0,34
A36W1PP35	3,50	3,30	0,37	0,77	14	20,98	0,43
A36W1PP40	4,00	3,93	0,37	0,84	16	30,62	0,54





CONFORME  
D. Lgs  
81/2008 Art. 113



### Scala componibile ad isolamento elettrico:

Scala costruita con montanti in vetroresina e gradini pioli in alluminio. Estremamente versatile consente di essere utilizzata:

- In appoggio
- A sfilo
- A cavalletto

(è vietato utilizzare il terzo tronco per salirvi; quest'ultimo dovrà essere utilizzato esclusivamente come parapetto).

Tra le scale industriali è senza dubbio quella che riesce a soddisfare maggiormente le diverse esigenze di impiego che si possono presentare.

L'utilizzo della scala è idoneo dove la tensione è minore di 1000 V CA e 1500 V CC.

### Caratteristiche:

- Montanti rettangolari da mm 85x29
- Larghezza massima mm 490
- Gradini pioli con superficie antiscivolo da mm 30x30 fissati al montante con sistema di espansione e ribordatura; ogni gradino ha all'interno del montante il rinforzo anti-dissesto
- Alzata mm 300
- Dispositivo anti sfilo a partire da 2° tronco
- Dispositivo di limite max di sovrapposizione
- Cinghia anti-apertura accidentale
- Barra stabilizzatrice telescopica
- Puntali antidrucciolo alle estremità dei montanti
- Terzo tronco dotato di rotelle di scorrimento (a partire da m 3,00)
- Portata kg 150
- **Conforme al D.Lgs. 81/2008**

CODICE	A(m)	B(m)	C(m)	D(m/Kg)	N. Gr.	Kg	M <sup>3</sup>
A37W43200	1,98	1,90	3,80	0,750 - 2,00	6X3	22,00	0,19
A37W43250	2,57	2,48	5,60	0,850 - 2,20	8X3	29,00	0,25
A37W43300	3,17	3,08	7,40	0,950 - 2,30	10X3	34,60	0,31
A37W43350	3,48	3,40	8,30	0,990 - 2,42	11X3	40,00	0,34
A37W43400	4,06	4,00	10,10	1,100 - 2,64	13X3	44,00	0,40



- **Rompitratta:**
- Obbligatorio per altezze superiori m 8,00
- COD: A50ROMPI



- **Limite max sovrapposizione ultimo tronco**



- **Dispositivo antisfilo accidentale**
- COD: MS04COMP



- **Allargatore telescopico**
- larghezza ~ min. 700 mm
- larghezza ~ max. 1000 mm
- COD: ALW4NEWREG

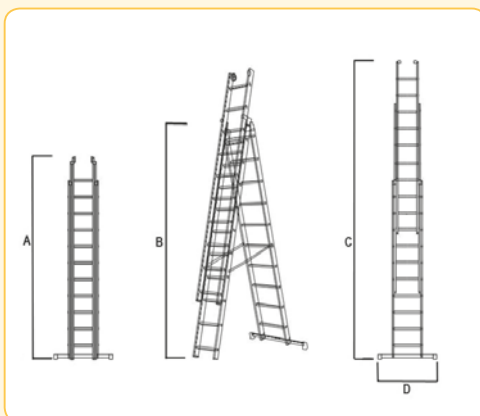

## W6 2 TRONCHI



### Scala a sfilo ad isolamento elettrico:

Scala industriale a sfilo costruita con montanti in vetroresina e gradini pioli in alluminio, in 2/3 tronchi disponibile a sfilo manuale o con fune.  
L'utilizzo della scala è idoneo dove la tensione è minore di 1000 V CA e 1500 V CC.

#### Caratteristiche:

- Montanti rettangolari da mm 85x29
- Larghezza massima mm 490
- Gradini pioli con superficie antiscivolo  
Da mm 30x30 fissati al montante con sistema di espansione e ribordatura; ogni gradino ha all'interno del montante il rinforzo anti dissesto
- Alzata mm 300
- Dispositivo anti sfilo accidentale
- Tappi antisdrucchio alle estremità dei montanti
- Zoccolini antisdrucchiolevoli snodati alla base da mm 120x60
- Tronco finale dotato di rotelle di scorrimento (a partire da m 3.00)
- Dopo i m 8,00 deve essere accessoriata da rompitratta
- Portata kg 150
- **Conforme al D.Lgs. 81/2008**
- **Normativa Europea UNI EN 131** (fino a m 4,00)
- **CERTIFICATA DA TÜV SÜD**: allargatore telescopico in alluminio di base obbligatorio per i modelli a partire da mm 3000



A39W6220NEW  
A39W6225NEW  
A39W6230NEW  
A39W6235NEW  
A39W6240NEW  
A39W6F30NEW  
A39W6F35NEW  
A39W6F40NEW

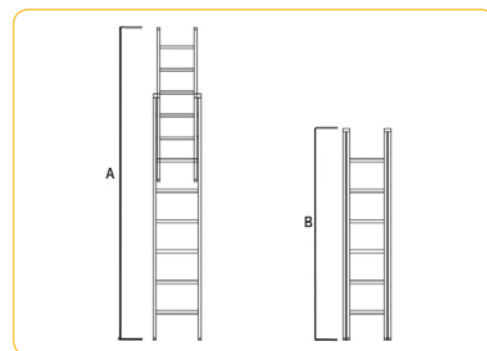

#### W6 2 TRONCHI

	W6 2 TRONCHI						CODICE CON FUNE	Kg	Allargatore obbligatorio
	CODICE A MANO	A(m)	B(m)	N. Gr.	Kg	M <sup>3</sup>			
Allargatore obbligatorio	A39W6220NEW	3,20	2,10	6X2	14,40	0,13			
	A39W6225NEW	3,80	2,40	7X2	15,50	0,14			
	A39W6230NEW	5,00	3,00	9X2	17,20	0,18	A39W6F30NEW	18,20	
	A39W6235NEW	6,20	3,60	11X2	24,50	0,25	A39W6F35NEW	25,50	
	A39W6240NEW	6,80	3,90	12X2	26,90	0,27	A39W6F40NEW	27,90	
	A39W6245	8,00	4,50	14X2	31,00	0,32	A39W6F45	32,00	
	A39W6250	9,20	5,10	16X2	35,00	0,36	A39W6F50	36,00	
	A39W6255	9,80	5,40	17X2	38,00	0,38	A39W6F55	39,00	



**W6**  
**3 TRONCHI**



NORMATIVA ITALIANA



NORMATIVA EUROPEA



COLLAUDO SIPREV s.r.l.  
**€54,00**  
a richiesta solo per D. Lgs. 81/2008



GARANZIA 5 ANNI



CARICO MAX  
**Kg**  
**150**

CONFORME D. Lgs. 81/2008 Art. 113

CONFORME EUROPEA EN 131



- **Rompitratta:**  
Obbligatorio per altezze superiori m 8,00  
■ COD: A50ROMPI



- **Poggiapalo in alluminio**  
■ COD: A50POGW4/6



- **Livellatore regolabile:** (a richiesta) utilizzabile solo senza allargatore  
■ COD: LIVENELZ



- **Allargatore telescopico** (a richiesta) larghezza ~ min. 700 mm larghezza ~ max. 1000 mm  
■ COD: ALW6NEWREG

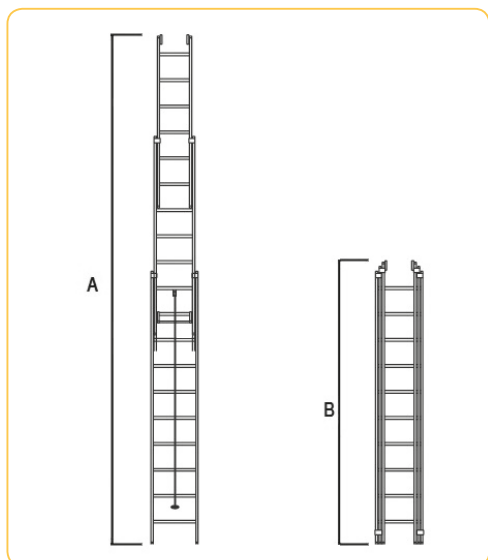

A39W6320NEW  
A39W6325NEW  
A39W6330NEW  
A39W6335NEW  
A39W6340NEW  
A36W6F330NEW  
A36W6F335NEW  
A36W6F340NEW



## W6 3 TRONCHI

Allargatore obbligatorio	W6 3 TRONCHI						Allargatore obbligatorio	
	CODICE A MANO	A(m)	B(m)	N. Gr.	Kg	M <sup>3</sup>		CODICE CON FUNE
	A39W6320NEW	3,90	2,10	6X3	17,20	0,19		
	A39W6325NEW	4,80	2,40	7X3	21,50	0,22		
	A39W6330NEW	6,60	3,00	9X3	26,00	0,27	A36W6F330NEW	27,00
	A39W6335NEW	8,40	3,60	11X3	35,90	0,36	A36W6F335NEW	36,90
	A39W6340NEW	9,30	3,90	12X3	39,40	0,39	A36W6F340NEW	40,40
	A39W6345	11,10	4,50	14X3	44,30	0,45	A39W6F345	45,30
	A39W6350	12,90	5,10	16X3	50,30	0,51	A39W6F350	51,30
	A39W6355	13,80	5,40	17X3	57,30	0,54	A39W6F355	58,00



## W5



- **Livellatore regolabile:** (a richiesta) utilizzabile solo senza allargatore
- COD: **LIVENELZ**



- **Allargatore telescopico** larghezza ~ min. 700 mm larghezza ~ max. 1000 mm
- COD: **ALW5NEWREG**



- **Poggiapalo in alluminio**
- COD: **A50P0GW4/6**

### Scala all'italiana ad isolamento elettrico:

Scala ad innesto frontale costruita con montanti in vetroresina e gradini pioli in alluminio.

L'utilizzo della scala è idoneo dove la tensione è minore di 1000 V CA e 1500 V CC.

Il pedone è dotato di zoccolini antisdrucchio snodati da mm 120x60.

L'innesto tra due tronchi è di mm 460.

### Caratteristiche:

- Montanti rettangolari da mm 92x29
- Larghezza massima mm 520
- Gradini pioli con superficie antiscivolo da mm 30x30 fissati al montante con sistema di espansione e ribordatura; ogni gradino ha all'interno del montante il rinforzo anti-dissesto
- Alzata mm 300
- Allargatore telescopico in alluminio alla base
- Puntali antisdrucchio alla sommità dei montanti
- Portata kg 150



- **Rompitratta:** Obbligatorio per altezze superiori m 8,00
- COD: **A50ROMPI**

	CODICE PEDONI	ALTEZZA TOTALE	N. Gr.	Kg
Allargatore obbligatorio	A38W5P34	3,40	10	12,90
	A38W5P37	3,70	11	14,20
	A38W5P40	4,00	12	15,00
	CODICE INTERMEDI	ALTEZZA TOTALE	N. Gr.	Kg
	A38W5I228	2,25	6	9,20
	A38W5I258	2,55	7	9,50
	A38W5I288	2,85	8	11,00
	A38W5I30	3,15	9	12,00
	A38W5I34	3,45	10	12,90
	A38W5I37	3,75	11	14,30
	CODICE FINALI	ALTEZZA TOTALE	N. Gr.	Kg
	A38W5F20	2,00	5	7,40
	A38W5F22	2,20	6	8,10
	A38W5F30	3,10	9	11,00

# PONTEGGI IN ALLUMINIO



**LUXOR**  
**EN1004**



## Ponteggio in alluminio:

Ponteggio di facile e rapido montaggio grazie alla leggerezza del materiale utilizzato e agli agganci automatici che non richiedono l'uso di utensili; massima stabilità in ogni configurazione.



Il piano è rivestito con pannello in legno CARPLY, con elevata resistenza all'usura e proprietà antiscivolo: resistente all'acqua, agli agenti atmosferici, sostanze chimiche, apribile



• Elemento zoppo



• Ruote Ø mm 200  
In fase di azionamento annulla il disassamento della ruota  
■ COD: MR20050LUCH



## Caratteristiche:

- Montanti in tubo tondo di alluminio Ø mm 50
- Gradino antiscivolo in tubo tondo di alluminio Ø mm 50
- Ruote Ø mm 200 rivestite in poliuretano dotate di regolazione stabilizzante fino a mm 200 e dispositivo frenante a doppio pedale con portata kg 400 cadauna
- Dimensioni base (comprese le ruote) mm 1980x1120
- Dimensioni base (con staffoni a 45°) mm 3500x2600
- Altezza base con ruote dal suolo mm 2030
- Altezza campata di prolunga mm 2005
- Piano di lavoro da mm 1850x870 con sistema antivento suddiviso in due parti, una fissa m. 1850x250 e una con botola mm 1850x620
- Portata (comprese n.2 persone) kg 200
- **Costruito in conformità alla norma europea UNI EN 1004 uso previsto senza ancoraggio all'interno fino a m 12 e all'esterno fino a m 8 (fare riferimento a quanto indicato nel libretto di istruzioni)**

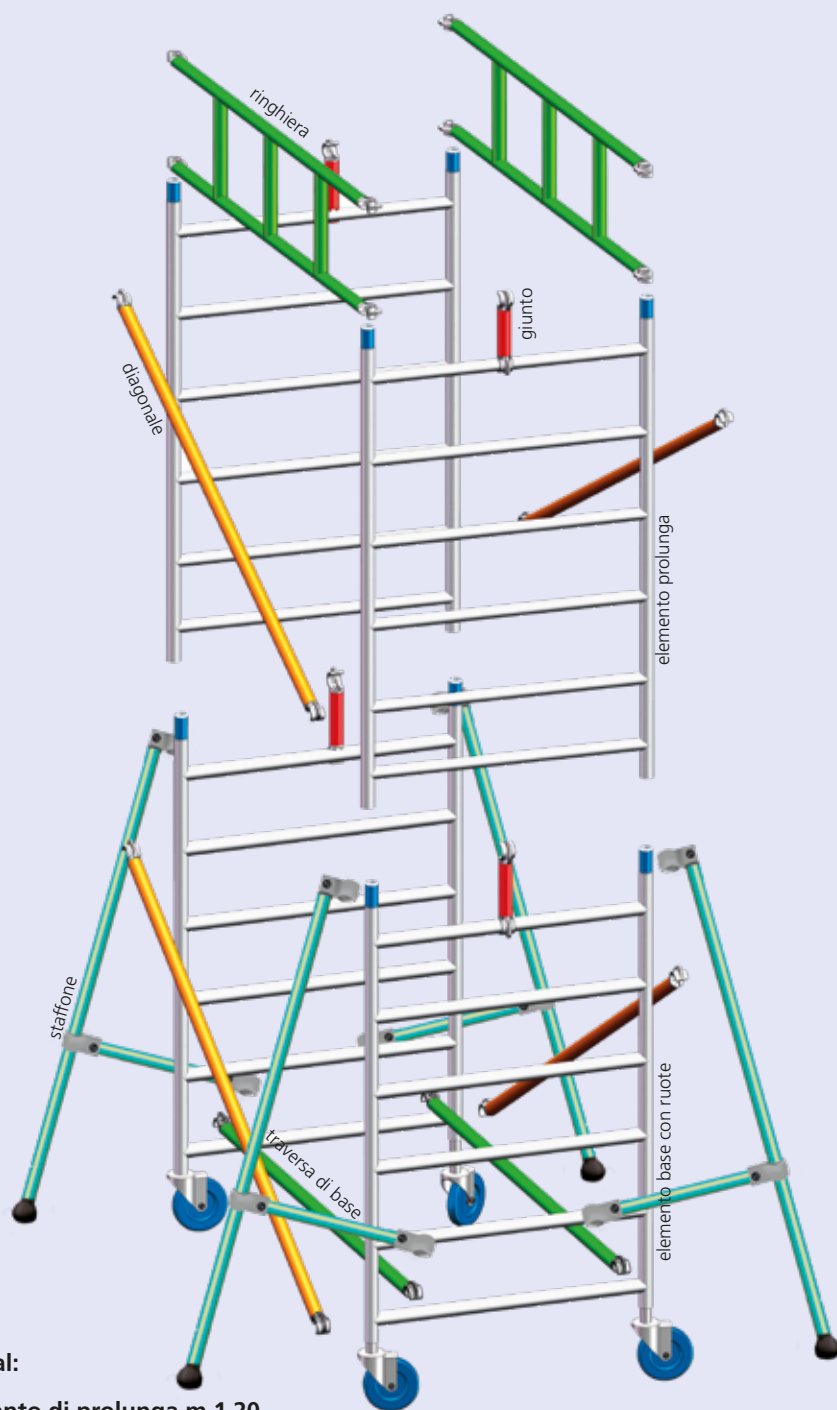
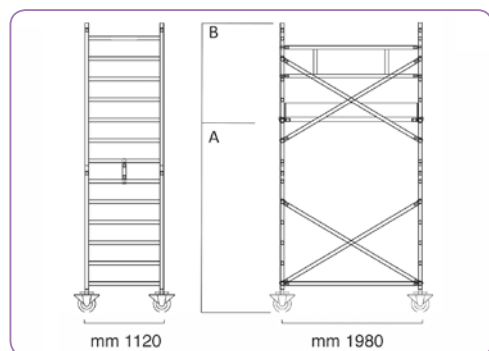

## Optional:

- Elemento di prolunga m 1,20
- COD:A34ELEM1

CODICE: A34LUX		04	06	08	10	12
	Altezza piano A(m)	2,70	4,70	6,70	8,70	10,70
	Altezza totale B(m)	4,00	6,00	8,00	10,00	12,00
	Altezza di lavoro H(m)	5,00	6,80	8,75	10,80	12,80
A34ELBAS	kg. 32,30 Elementi base con ruote	2	2	2	2	2
A34ELPRO	kg. 6,50 Elementi prolunga	2	4	6	8	10
A34GIUBA	kg. 1,50 Traversa di base	2	2	2	2	2
A34GIUCRO	kg. 1,80 Diagonali	4	6	8	10	12
A34PIANO	kg. 18,50 Piano di lavoro	1	2	2	3	3
A34FERMA	kg. 7,50 Fermapiedi	1	2	2	3	3
A34RINGHIERA	kg. 4,00 Ringhiere	2	4	4	6	6
STAFFONE	kg. 6,00 Staffoni laterali	4	4	4	4	4
<b>PESO</b>	<b>Kg</b>	<b>120,20</b>	<b>172,00</b>	<b>189,80</b>	<b>241,60</b>	<b>259,40</b>



**ALPO 7**  
**EN1004**



## Ponteggio in alluminio:

Ponteggio di facile e rapido montaggio grazie alla leggerezza del materiale utilizzato e agli agganci automatici che non richiedono l'uso di utensili; massima stabilità in ogni configurazione.



Il piano è rivestito con pannello in legno CARPLY, con elevata resistenza all'usura e proprietà antiscivolo: resistente all'acqua, agli agenti atmosferici, sostanze chimiche, apribile



- **Ruote Ø mm 150**  
In fase di azionamento annulla il disassamento della ruota
- **COD: MR15045ALCH**



## Caratteristiche:

- Montanti in tubo tondo di alluminio Ø mm 42
- Gradino antiscivolo in tubo tondo di alluminio Ø mm 42
- Ruote Ø mm 150 rivestite in poliuretano dotate di regolazione stabilizzante fino a mm 200 e dispositivo frenante a doppio pedale con portata kg 400 cadauna
- Dimensioni base (comprese le ruote) mm 2080x800
- Dimensioni base (con staffoni a 45°) mm 2172x3400
- Altezza base con ruote dal suolo mm 1700
- Altezza campata di prolunga mm 1800
- Piano di lavoro da mm 1850x620 con sistema antivento
- Portata (comprese n.2 persone) kg 200
- **Costruito in conformità alla norma europea UNI EN 1004 uso previsto senza ancoraggio all'interno fino a m 12 e all'esterno fino a m 8 (fare riferimento a quanto indicato nel libretto di istruzioni)**

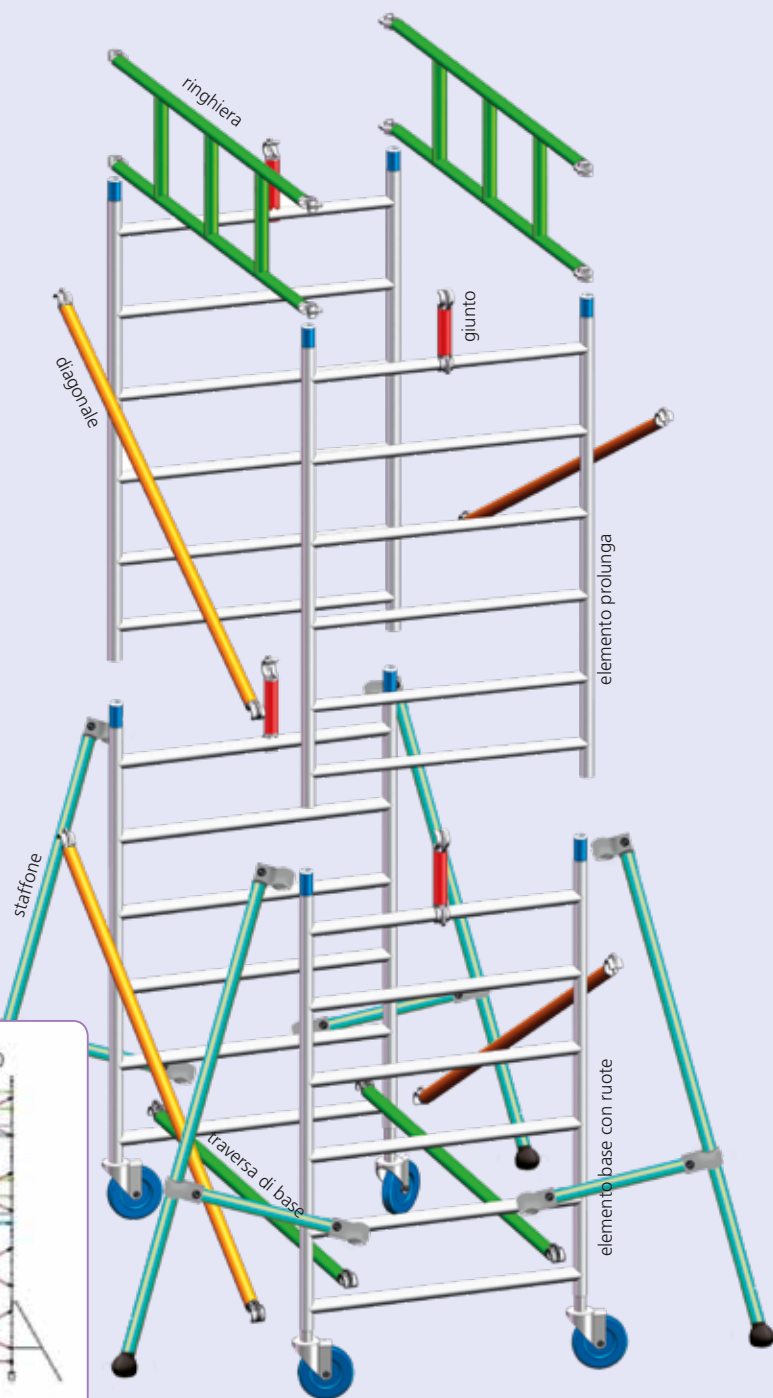
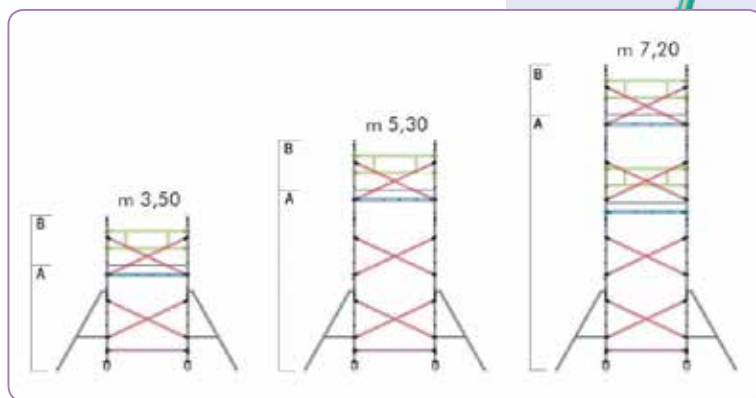

CODICE: A27ALPO		350	470	530	650	720	
	Altezza piano	A(m)	2,30	3,70	4,10	5,50	5,90
	Altezza totale	B(m)	3,60	4,70	5,30	6,50	7,20
	Altezza di lavoro	H(m)	4,50	5,70	6,30	7,50	8,20
A27ELBAS	kg. 14,30	Elementi base con ruote	2	2	2	2	2
A27PRO180	kg. 4,70	Elementi prolunga	2	2	4	4	6
A27PRO120	kg. 3,40	Elementi prolunga m 1,20		2		2	
A27TRAVERSA	kg. 1,40	Traversa di base	2	2	2	2	2
A27DIAGONALE	kg. 1,80	Diagonali	4	6	6	8	8
A27PIANO	kg. 12,00	Piano di lavoro	1	1	1	2	2
A27FERMA	kg. 8,00	Fermapiedi	1	1	1	2	2
A27RINGHIERA	kg. 3,10	Ringhiere	2	2	2	4	4
STAFFONE	kg. 6,00	Staffoni laterali	4	4	4	4	4
<b>PESO</b>	<b>Kg</b>		<b>98,20</b>	<b>103,00</b>	<b>111,20</b>	<b>115,40</b>	<b>150,40</b>

**FIORINO**  
D.LGS. 81/2008



CONFORME  
D. Lgs  
81/2008 Art. 140



## Ponteggio in alluminio:

Ponteggio di facile e rapido montaggio grazie alla leggerezza del materiale utilizzato e degli agganci automatici che non richiedono l'uso di utensili. Grazie agli elementi ridotti (1,20m) che compongono il ponteggio, il trasporto è reso più facile e pratico anche all'interno di mini-van.



Esempio di ponteggio trasportato su minifurgone

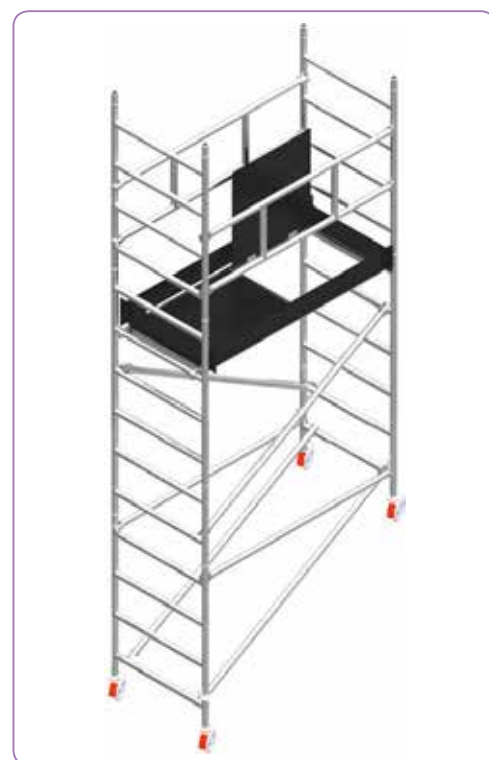

Configurazione ponteggio per dislivelli





## Caratteristiche:

- Montanti in tubo di alluminio Ø mm42
- Gradino antiscivolo in tubo tondo in alluminio Ø mm42
- Ruote Ø mm 125 in nylon rivestite in poliuretano espanso con un dispositivo frenante a pedale
- Dimensioni base (comprese le ruote) mm 1582x800
- Dimensioni base (compresi gli staffoni) mm 2412x1585
- Interasse gradini 300mm
- Piano di lavoro da mm 1500x620 con sistema antivento suddiviso in due parti una fissa e una con botola
- Portata (comprese n. 2 persone) kg 200
- **Conforme al D. Lgs. 81/2008 art.140**

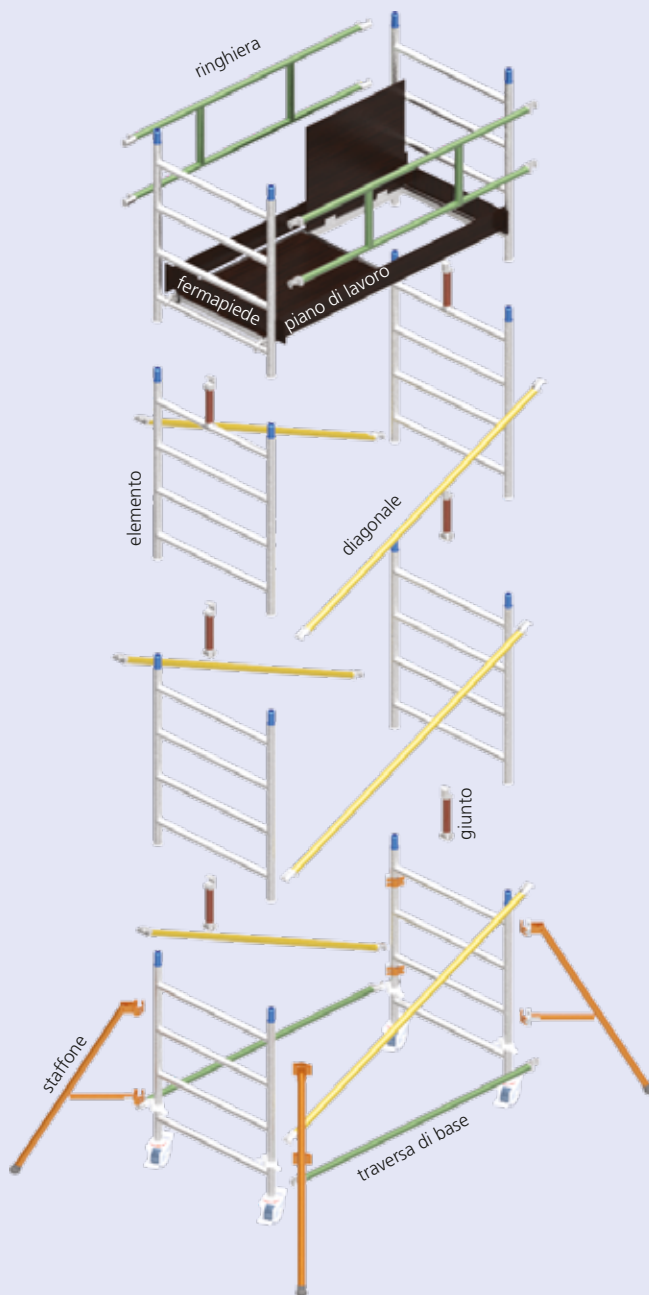
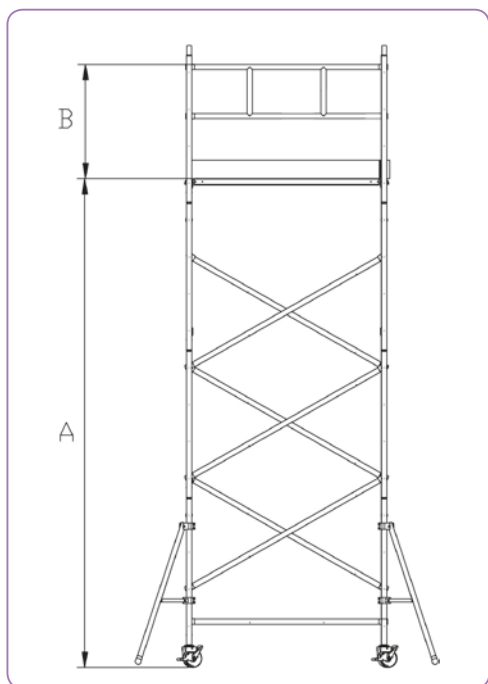

CODICE: A27FIO

500

Altezza piano A(m) 3,96

Altezza totale B(m) 5,00

Altezza di lavoro H(m) 5,96

MR125N	Kg. 1,40	Ruote	4
A27PRO120	Kg. 4,68	Elem. prolunga m 1,20	8
A27JRTRA	Kg. 1,21	Traversa di base	2
A27JRDIA	Kg. 1,33	Diagonali	6
A27JRPIA	Kg. 10,10	Piano di lavoro	1
A27JRFER	Kg. 5,57	Fermapiedi	1
A27JRRIN	Kg. 2,83	Ringhiere	2
A27FIOSTAFF	Kg. 1,50	Staffoni laterali	4

PESO

Kg. 80,80



## ALPO JUNIOR EN1004



### Ponteggio in alluminio:

Ponteggio di facile e rapido montaggio grazie alla leggerezza dei materiali utilizzati e agli agganci automatici che non richiedono l'uso di utensili; massima stabilità in ogni configurazione. La struttura di base, fornita assemblata, mediante un'apertura a fisarmonica permette il facile passaggio all'interno di porte.





## Caratteristiche:

- Montanti in tubo tondo di alluminio Ø mm 42
- Gradino antiscivolo in tubo tondo di alluminio Ø mm 42
- Ruote Ø mm 125 in nylon rivestite in poliuretano espanso con un dispositivo frenante a pedale portata kg 400 cad.
- Dimensioni base (comprese le ruote) mm 1625x800
- Dimensioni base (con staffoni a 45°) mm 3100x2500
- Altezza base con ruote dal suolo mm 1955
- Altezza campata di prolunga mm 1800
- Piano di lavoro da mm 1500x620 con sistema antivento
- Portata (comprese n.2 persone) kg 200
- **Costruito in conformità alla norma europea UNI EN 1004 uso previsto senza ancoraggio all'interno fino a m 12 e all'esterno fino a m 8 (fare riferimento a quanto indicato nel libretto di istruzioni)**



• Piano di lavoro chiuso

• Piano di lavoro aperto

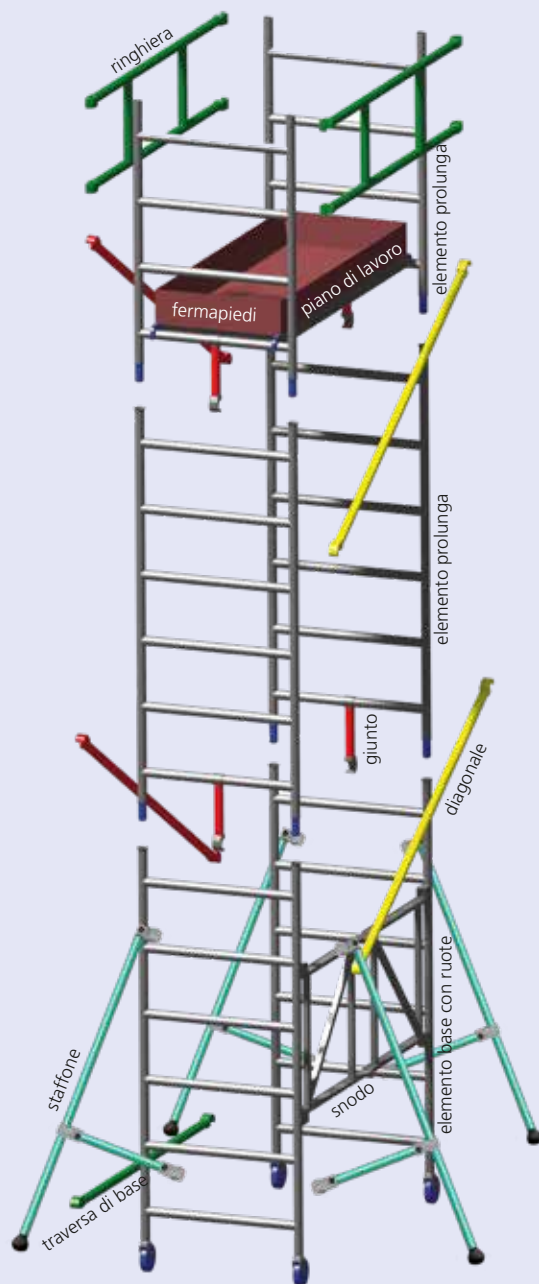
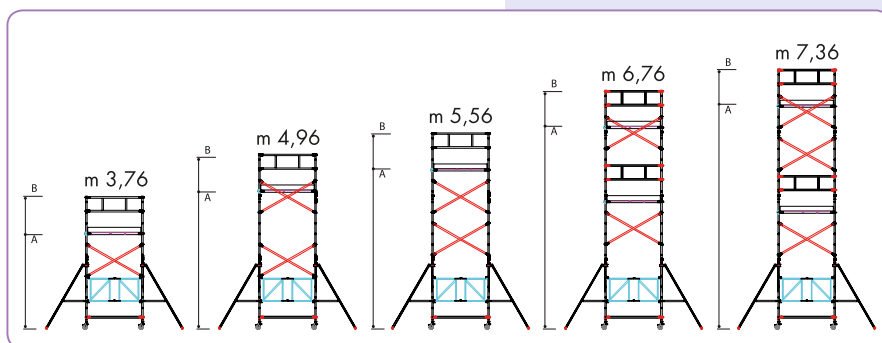

CODICE: A27ALPO		JR200	JR320	JR380	JR500	JR565	JR574	JR634
Altezza piano	A(m)	0,88	2,08	2,74	3,94	4,54	5,74	6,34
Altezza totale	B(m)	1,90	3,10	3,76	4,96	5,56	6,76	7,36
Altezza di lavoro	H(m)	2,88	4,08	4,74	5,94	6,54	7,74	8,34
A27JRELBAS	Elem. base con ruote	2	2	2	2	2	2	2
A27JRSNO	Snodo	1	1	1	1	1	1	1
A27PRO180	Elem. prolunga 1,80			2	2	4	4	6
A27PRO120	Elem. prolunga m 1,20		2		2		2	
A27JRTRA	Traversa di base	1	1	1	1	1	1	1
A27JRDIA	Diagonali		2	2	4	4	4	6
A27JRPIA	Piano di lavoro	1	1	1	1	1	2	2
A27JRFER	Fermapiedi			1	1	1	2	2
A27JRRIN	Ringhiere		2	2	2	2	4	4
STAFFONE	Staffoni laterali			4	4	4	4	4
PESO	Kg	30,37	45,49	79,62	89,08	91,64	115,4	124,99



## PONTEGGIO PER BALCONI



CONFORME  
D. Lgs  
81/2008 Art. 140



### Ponteggio per balconi:

Ponteggio in alluminio di facile montaggio e di massima stabilità, grazie alla leggerezza del materiale. Ideale per lavori di imbiancatura e manutenzione dei balconi

Con semplici accorgimenti può essere trasformato in un ponte su ruote conforme al D.Lgs. 81/08 art. 140, idoneo al raggiungimento delle seguenti altezze:

- m 5.53 totale
- m 4.29 altezza al piano
- m 6.29 altezza di lavoro

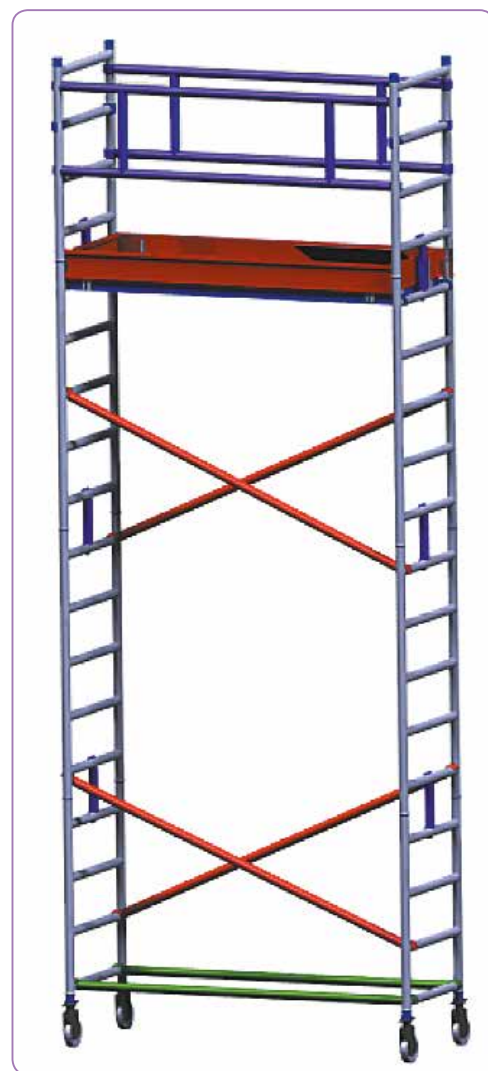



## Caratteristiche:

- Montanti in tubo di alluminio Ø 50 mm
- Gradino anti scivolamento in tubo di alluminio Ø 50 mm
- Ruote Ø 150 mm in nylon rivestite in poliuretano espanso dotate di regolazione stabilizzante fino a mm 200 e dispositivo frenante a pedale
- Dimensione base mm 740x1980/2500/3000
- Portata massima kg 150 su piani a sbalzo
- **Costruito in conformità al D.Lgs. 81/2008**

## Composizione "A"

Q.tà	descrizione
4	Ruota Ø 150 + livell.
2	Elemento base
2	Elemento sup. gr. apribile
4	Diagonale
2	Tubo di contrasto
2	Morsetto girevole
4	Piedini regolabili
2	Traversa base

## Composizione "B"

Q.tà	descrizione
2	Elemento 5 gr.
1	Ringhiera protezione
1	Piano lavoro
1	Fermapiede
4	Morsetto girevole

## Composizione "C"

Q.tà	descrizione
2	Elemento 5 gr.
1	Ringhiera protezione
4	Morsetto girevole
1	Piano lavoro
1	Fermapiede

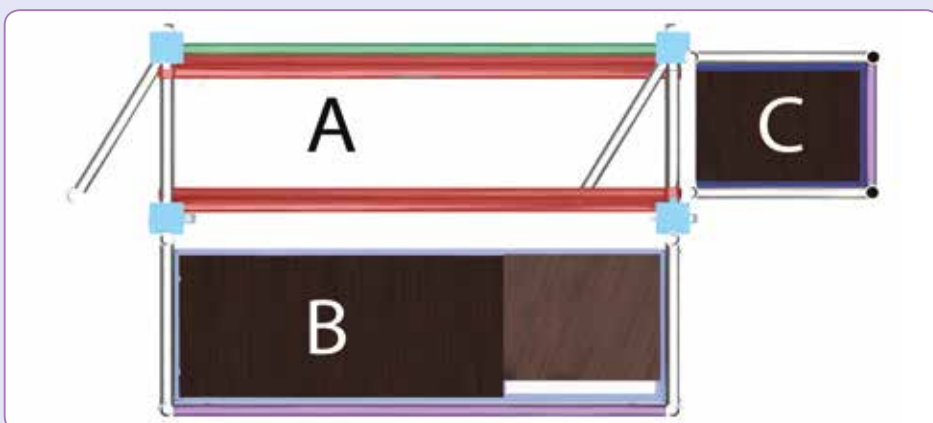
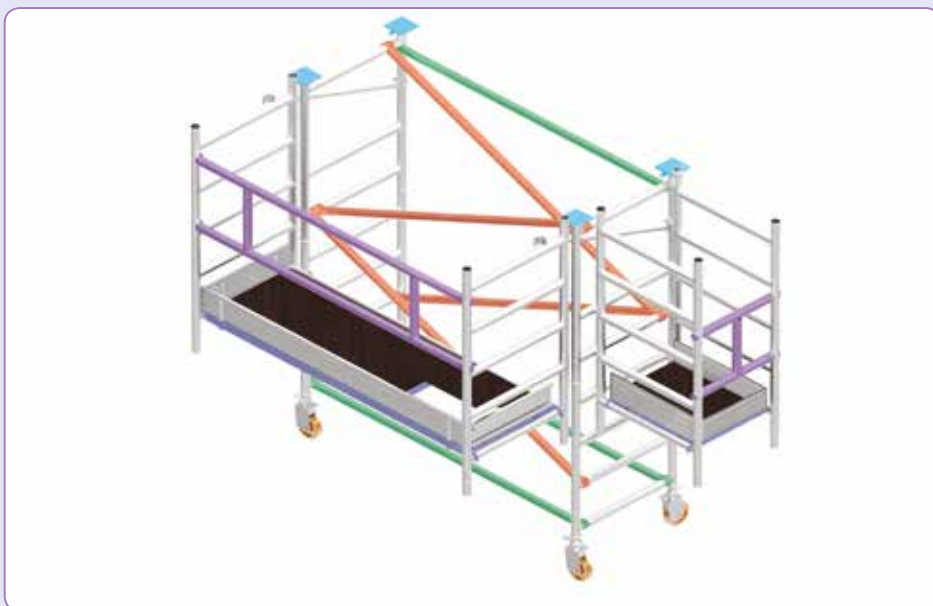

• **Ruote Ø mm 150**  
In nylon rivestite in poliuretano espanso, dotate di regolazione stabilizzante fino a mm 200 e dispositivo frenante a pedale.



• **Aggancio di sicurezza tra elementi.**

### CODICE

### DESCRIZIONE

A45BALCO1

Ponteggio m. 1,98 di base (A+B+C)

A45BALCO2

Ponteggio m. 2,50 di base (A+B+C)

A45BALCO3

Ponteggio m. 3,00 di base (A+B+C)





CONFORME  
D. Lgs  
81/2008 Art. 140



### Ponteggio hobbistico in alluminio:

Mini ponteggio in alluminio a sviluppo telescopico pratico e maneggevole si monta in 10 minuti. Imballato per il trasporto ingombra solo m1,77x0,26x0,60 peso kg 25.

### Caratteristiche:

- Montanti in estruso di alluminio rettangolare
- gradini in alluminio antisdrucciolo da mm 27x27
- larghezza base mm 1000x1470
- n. 2 ruote fisse gommata da mm 150
- n. 2 stabilizzatori alla base
- altezza massima del piano di lavoro (da mm 1250x450), mm 1980
- Portata kg 150
- **Costruito in conformità al D.Lgs. 81/2008**



- Particolare ruote

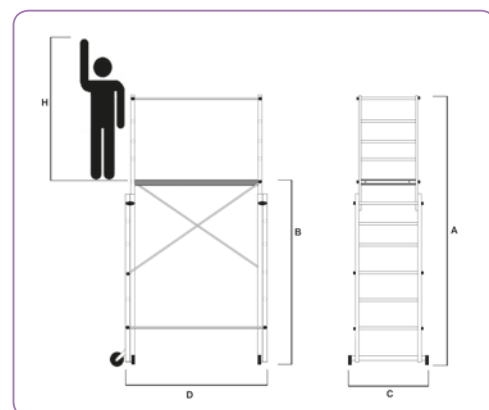

CODICE	A (m)	B (m)	C (m)	D (m)	H (m)
A25SNELLO	3,06	1,97	1,02	1,47	4,00 ca.

# PONTEGGI IN ACCIAIO



**P22**  
**EN1004**



## Ponteggio in acciaio:

Costruito completamente in acciaio con speciale trattamento di zincatura elettrolitica



Il piano è rivestito con pannello in legno CARPLY, con elevata resistenza all'usura e proprietà antiscivolo: resistente all'acqua, agli agenti atmosferici, sostanze chimiche



- **Ruote Ø mm 200**  
In fase di azionamento annulla il disassamento della ruota
- **COD: MR20050CH**



## Caratteristiche:

- Montanti in tubo tondo d'acciaio Ø mm 50
- Ruote Ø mm 200 rivestite in poliuretano con dispositivo frenante a doppio pedale con portata kg 400 cadauna
- Dimensioni base (compresi gli stabilizzatori) mm 2740x1840
- Dimensioni base (compresi gli stabilizzatori e staffoni laterali) mm 2630x2937
- Altezza base mm 440
- Altezza campata mm 2000
- Dimensioni piano di lavoro mm 1970x1060 suddiviso in due parti un fissa e una con botola
- Portata (comprese N. 2 persone) kg 200
- **Costruito in conformità alla norma europea UNI EN 1004 uso previsto senza ancoraggio all'interno fino a m 12 e all'esterno fino a m 8 (fare riferimento a quanto indicato nel libretto di istruzioni).**

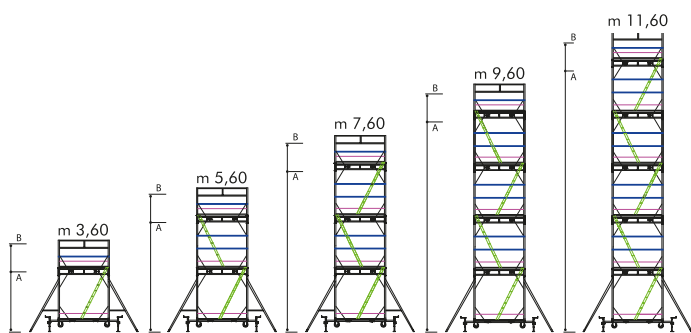
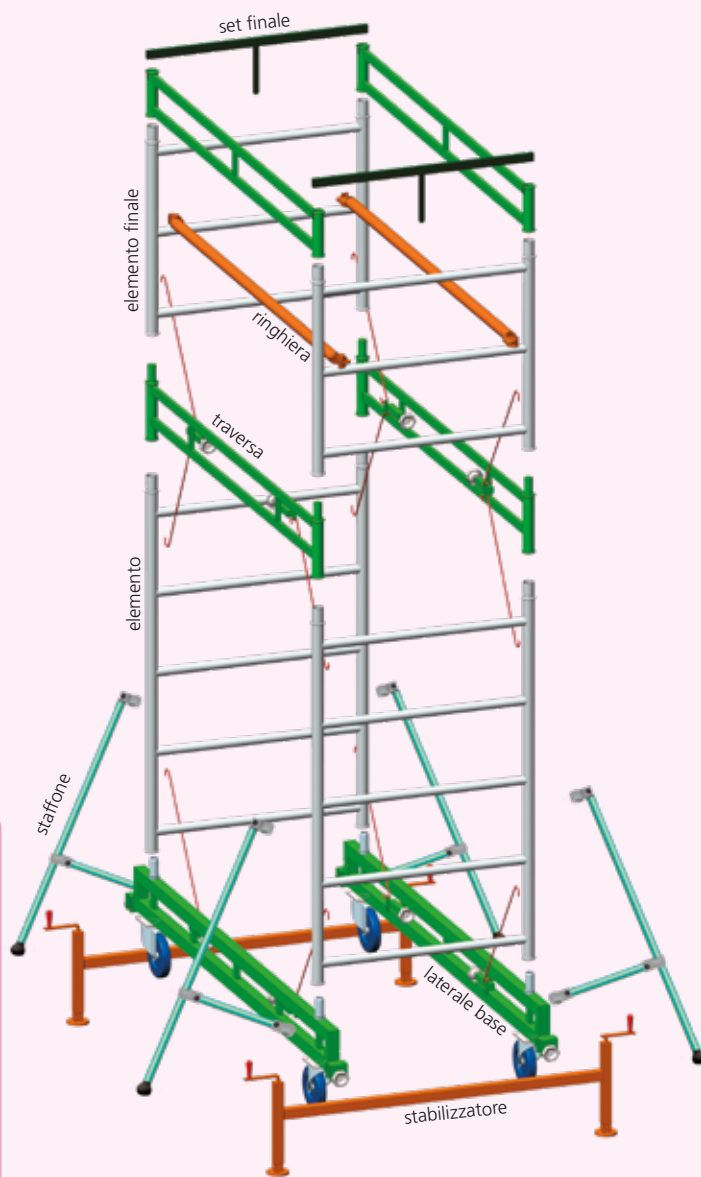

CODICE: A33P22HD		03	05	07	09	11
	Altezza piano A(m)	2,60	4,60	6,60	8,60	10,60
	Altezza totale B(m)	3,60	5,60	7,60	9,60	11,60
	Altezza di lavoro H(m)	4,60	6,60	8,60	10,60	12,60
A33LATBAHD	Kg. 17,50 Lateral base con ruote	2	2	2	2	2
A33STAB	Kg. 8,50 Stabilizzatore	2	2	2	2	2
A33SETFIN	Kg. 1,50 Set finale	1	1	1	1	1
A33A29RING	Kg. 1,50 Ringhiera	2	6	10	14	18
A33ELEM	Kg. 12,50 Elementi	2	4	6	8	10
A33TRAVE	Kg. 6,50 Traverse	2	4	6	8	10
A33ELEM1F	Kg. 6,00 Elementi finali	2	2	2	2	2
A33P22SCA	Kg. 4,75 Scale interne	1	2	3	4	5
STAFFONE	Kg. 6,00 Staffone laterale	4	4	4	4	4
A33A29PIANO	Kg. 20,00 Piani di lavoro	2	3	4	5	6
A33A29FERMA	Kg. 9,30 Fermapiedi	1	2	3	4	5
PESO	Kg	194,05	272,10	350,15	428,20	506,25



**P22**  
**D.LGS. 81/2008**



**€164,00**  
a richiesta  
solo per  
D. Lgs. 81/2008

CONFORME  
D. Lgs.  
81/2008 Art. 140



## Ponteggio in acciaio:

Costruito completamente in acciaio con speciale trattamento di zincatura elettrolitica



- **Imbragatura completa a 2 attacchi per l'anticaduta:** 1 sternale, 1 dorsale  
Sistema anticaduta semplice e intuitivo, idoneo sia per uso verticale che per uso orizzontale.  
Dispositivo di bloccaggio non rimovibile al fine di evitare installazioni incorrette.  
Fune in nylon da m. 15, il tutto in una comoda sacca in PVC

■ COD: B05SAC



Il piano è rivestito con pannello in legno CARPLY, con elevata resistenza all'usura e proprietà antiscivolo: resistente all'acqua, agli agenti atmosferici, sostanze chimiche



- **Ruote Ø mm 200**  
In fase di azionamento annulla il disassamento della ruota

■ COD: MR20050CH



## Caratteristiche:

- Montanti in tubo tondo d'acciaio Ø mm 50
- Ruote Ø mm 200 rivestite in poliuretano con dispositivo frenante a doppio pedale
- Dimensione base (compresi gli stabilizzatori mm 2740x1840)
- Dimensioni piano di lavoro mm 1970x1060 suddiviso in due parti una fissa e una con botola
- Portata (comprese N. 2 persone) kg 200
- **Costruito in conformità al D.lgs. 81/2008 art.140 con obbligo di ancoraggio**

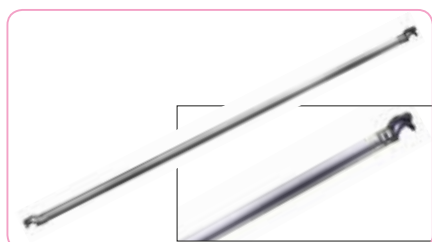

- **Crociera per ponteggio collaudato**  
1 ogni 4 m

■ COD: A33CROCI



- **Gancio antivento**

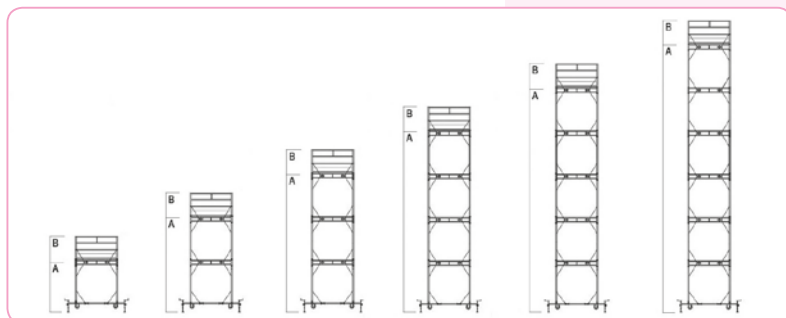
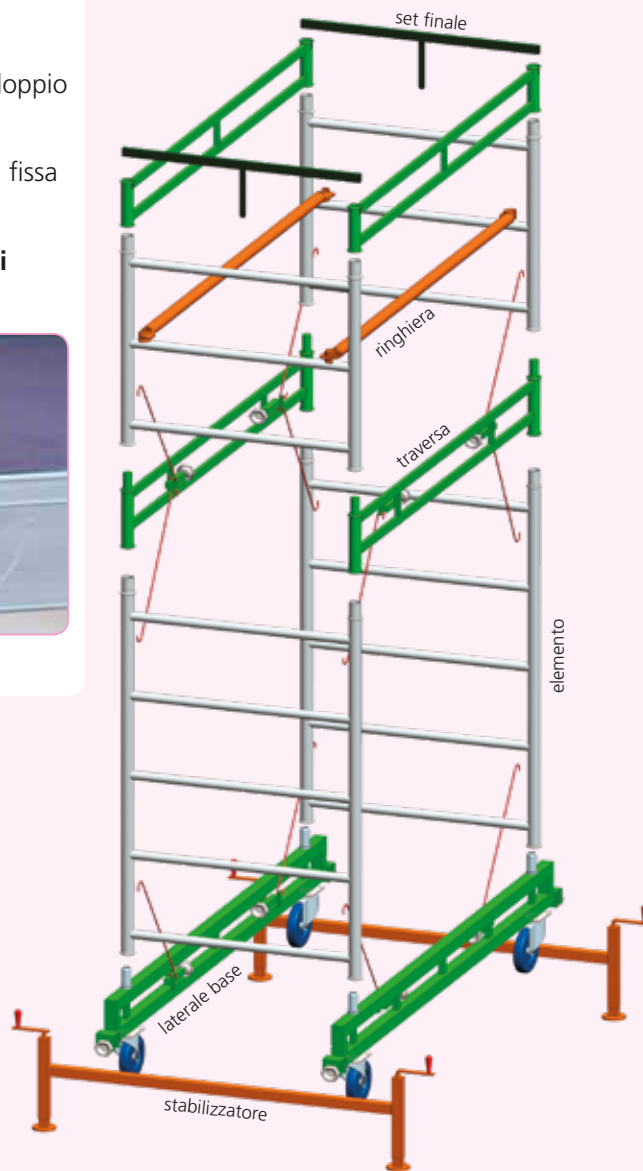

CODICE: A33P22		03	05	07	09	11	13
	Altezza piano A(m)	2,60	4,60	6,60	8,60	10,60	12,60
	Altezza totale B(m)	3,60	5,60	7,60	9,60	11,60	13,60
	Altezza di lavoro H(m)	4,60	6,60	8,60	10,60	12,60	14,60
A33LATBA	Kg. 17,50 Laterali base con ruote	2	2	2	2	2	2
A33STAB	Kg. 8,50 Stabilizzatore	2	2	2	2	2	2
A33SETFIN	Kg. 1,50 Set finale	1	1	1	1	1	1
A33A29RING	Kg. 1,50 Ringhiere	2	2	2	2	2	2
A33ELEM	Kg. 12,50 Elementi	2	4	6	8	10	12
A33TRAVE	Kg. 6,50 Traversi	2	4	6	8	10	12
A33ELEM1F	Kg. 6,00 Elementi finali	2	2	2	2	2	2
<b>PESO</b>	<b>Kg</b>	<b>106,50</b>	<b>144,50</b>	<b>182,50</b>	<b>220,50</b>	<b>258,50</b>	<b>296,50</b>
A33A29PIANO	Piani di lavoro kg 20	1	1	1	1	1	1
A33A29FERMA	Fermapiedi kg 9	1	1	1	1	1	1

**ZETA**  
**EN1004**



## Ponteggio in acciaio:

Costruito completamente in acciaio con speciale trattamento di zincatura elettrolitica

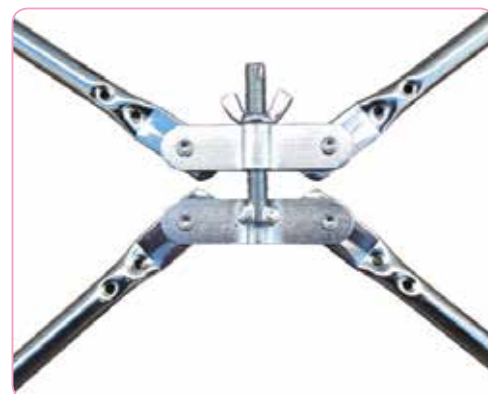

- **Gruppo di tensionamento**  
Collega le astine tramite una vite centrale e permette di rendere gli elementi un corpo unico garantendo la massima resistenza e rigidità



Il piano è rivestito con pannello in legno CARPLY, con elevata resistenza all'usura e proprietà anticivolo: resistente all'acqua, agli agenti atmosferici, sostanze chimiche



- **Ruote Ø mm 200**  
In fase di azionamento annulla il disassamento della ruota
- **COD: MR20050CH**





## Caratteristiche:

- Montanti in tubo tondo d'acciaio Ø mm 50
- Ruote Ø mm 200 rivestite in poliuretano con dispositivo frenante a doppio pedale con portata kg 400 cad.
- Dimensioni base (compresi gli stabilizzatori) mm 2500x1550
- Dimensioni base (compresi gli stabilizzatori e staffoni laterali) mm 3030x3040
- Altezza base mm 300
- Altezza campata mm 1500
- Dimensioni piano di lavoro mm 1970x1060 suddiviso in due parti una fissa e una con botola
- Portata (comprese n. 2 persone) kg 200
- **Costruito in conformità alla Norma Europea UNI EN 1004 uso previsto senza ancoraggio all'interno fino a m 12,00 e all'esterno fino a m 8,00 (fare riferimento a quanto indicato nel libretto di istruzioni)**

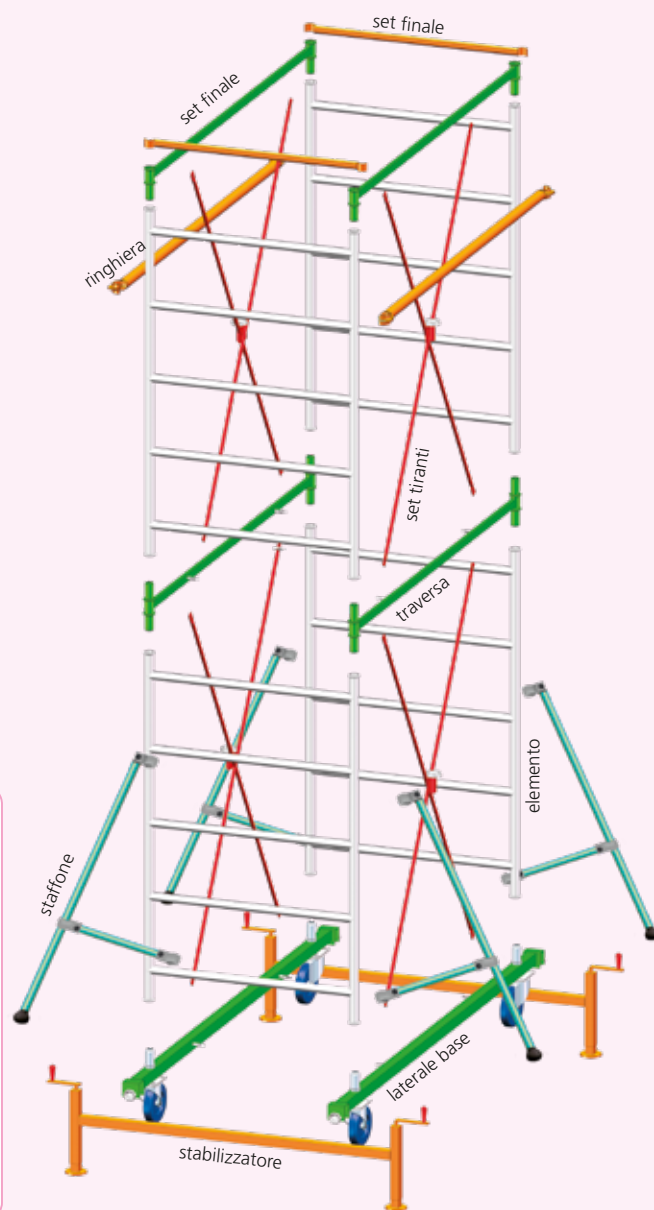
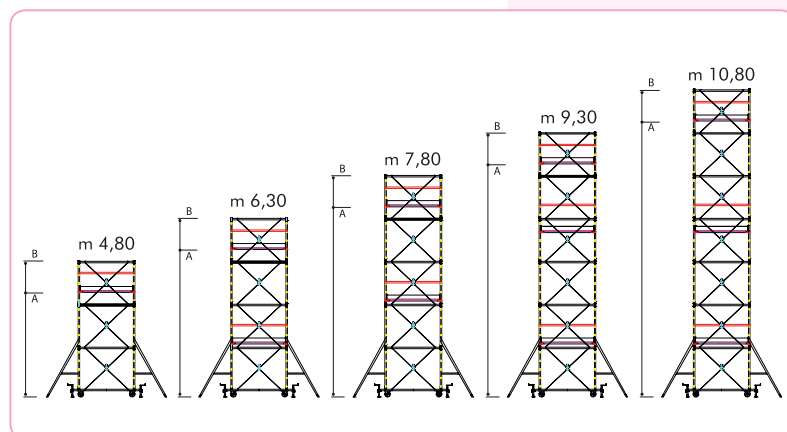

CODICE: A29Z1			471	623	775	927	1079	1230
	Altezza piano	A(m)	3,60	5,20	6,70	8,20	9,70	11,20
	Altezza totale	B(m)	4,80	6,30	7,80	9,30	10,80	12,30
	Altezza di lavoro	C(m)	5,60	7,20	8,70	10,20	11,70	13,20
A29Z1LATBAHD	Kg. 13,50	Lat. base con ruote	2	2	2	2	2	2
A29Z1STAB	Kg. 8,00	Stabilizzatore	2	2	2	2	2	2
A29Z1SETFIN	Kg. 10,00	Set finale	1	1	1	1	1	1
A33A29RING	Kg. 1,50	Ringhiera	2	4	4	6	6	6
A29Z1ELE	Kg. 11,00	Elementi	6	8	10	12	14	16
A29Z1TRA	Kg. 4,00	Traversa	4	6	8	10	12	14
A29Z1SETIR	Kg. 2,00	Set tiranti	6	8	10	12	14	16
STAFFONE	Kg. 6,00	Staffoni laterali	4	4	4	4	4	4
A33A29PIANO	Kg. 20,00	Piano di lavoro	1	2	2	3	3	3
A33A29FERMA	Kg. 9,30	Fermapiede	1	2	2	3	3	3
PESO	Kg		206,30	272,60	306,60	372,90	406,90	440,90



**P7**  
**EN1004**



## Ponteggio in acciaio:

Costruito completamente in acciaio con speciale trattamento di zincatura elettrolitica

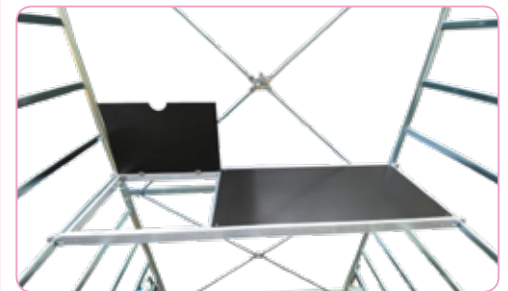

Il piano è rivestito con pannello in legno CARPLY, con elevata resistenza all'usura e proprietà antiscivolo: resistente all'acqua, agli agenti atmosferici, sostanze chimiche



- **Ruote Ø mm 150**  
In fase di azionamento annulla il disassamento della ruota
- **COD: MR15040CH**



## Caratteristiche:

- Montanti in tubo tondo d'acciaio Ø mm 42
- Ruote Ø mm 150 in nylon rivestite in poliuretano espanso con un dispositivo frenante a pedale portata kg 400 cad.
- Dimensioni base (compresi gli stabilizzatori) mm 2310x1540
- Altezza base mm 230
- Altezza campata mm 1477
- Piano di lavoro da mm 1740x900 con sistema antivento suddiviso in due parti una fissa mm 1620x355 e una con botola mm 1620x525
- Portata (comprese N. 2 persone) kg 200
- **Costruito in conformità alla norma europea UNI EN 1004 uso previsto senza ancoraggio all'interno fino a m 12 e all'esterno fino a m 8 (fare riferimento a quanto indicato nel libretto di istruzioni).**

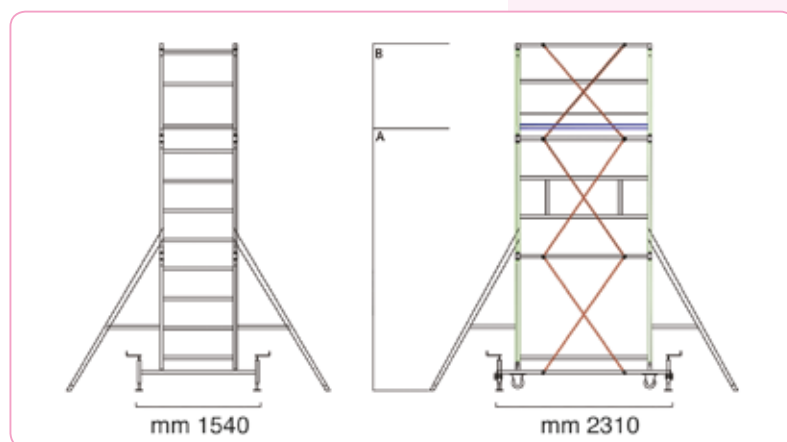

CODICE: N32P7		04HD	055HD	07HD	
	Altezza piano	A(m)	3,74	5,24	6,74
	Altezza totale	B(m)	4,76	6,26	7,75
	Altezza di lavoro	C(m)	5,74	7,24	8,74
N32P7LATBA1004	Kg. 11,50	Laterali base con ruote	2	2	2
N32P7STAB	Kg. 7,50	Stabilizzatori	2	2	2
N32P7FIN	Kg. 3,00	Finali	2	2	2
N32P7RIN	Kg. 1,20	Ringhiera	2	4	4
N32P7ELE	Kg. 8,70	Elementi	6	8	10
N32P7TRA	Kg. 3,50	Traversa	4	6	8
A30AST	Kg. 0,85	Astina	12	16	20
STAFFONE	Kg. 7,00	staffoni laterali	4	4	4
N32P7PIALL	Kg. 16,00	Piano di lavoro	1	2	2
N32P7FER	Kg. 8,00	Fermapiedi	1	2	2
<b>PESO</b>	<b>Kg</b>		<b>175,00</b>	<b>229,00</b>	<b>256,80</b>



**P7**  
**D. LGS. 81/2008**



**€164,00**  
 a richiesta  
 solo per  
 D. Lgs. 81/2008

CONFORME  
 D. Lgs.  
 81/2008 Art. 140



## Ponteggio in acciaio:

Costruito completamente in acciaio con speciale trattamento di zincatura elettrolitica



- **Imbragatura completa a 2 attacchi per l'anticaduta:** 1 sternale, 1 dorsale  
 Sistema anticaduta semplice e intuitivo, idoneo sia per uso verticale che per uso orizzontale. Dispositivo di bloccaggio non rimovibile al fine di evitare installazioni incorrette. Fune in nylon da m. 15, il tutto in una comoda sacca in PVC

■ **COD: B05SAC**



Il piano è rivestito con pannello in legno CARPLY, con elevata resistenza all'usura e proprietà antiscivolo: resistente all'acqua, agli agenti atmosferici, sostanze chimiche



- **Ruote Ø mm 150**  
 In fase di azionamento annulla il disassamento della ruota

■ **COD: MR15040CH**



## Caratteristiche:

- Montanti in tubo tondo d'acciaio Ø mm 42
- Ruote Ø mm 150 rivestite in poliuretano con dispositivo frenante a doppio pedale
- Dimensioni base (compresi gli stabilizzatori) mm 2310x1540
- Altezza base mm 230
- Altezza campata mm 1477
- Piano di lavoro da mm 1740x900 con sistema antivento suddiviso in due parti una fissa mm 1620x 355 e una con botola mm 1620x 525
- Portata (comprese N. 2 persone) kg 200
- **Costruito in conformità al D.lgs.81/2008 art. 140 con obbligo di ancoraggio.**

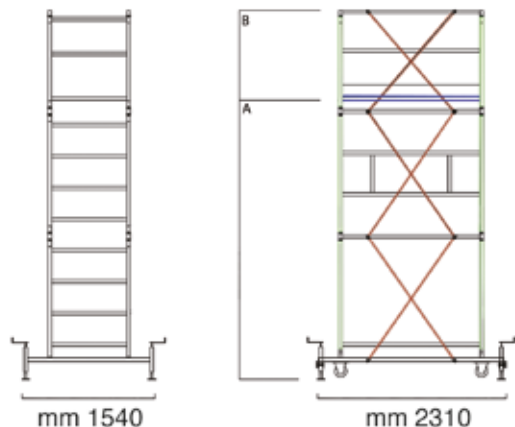
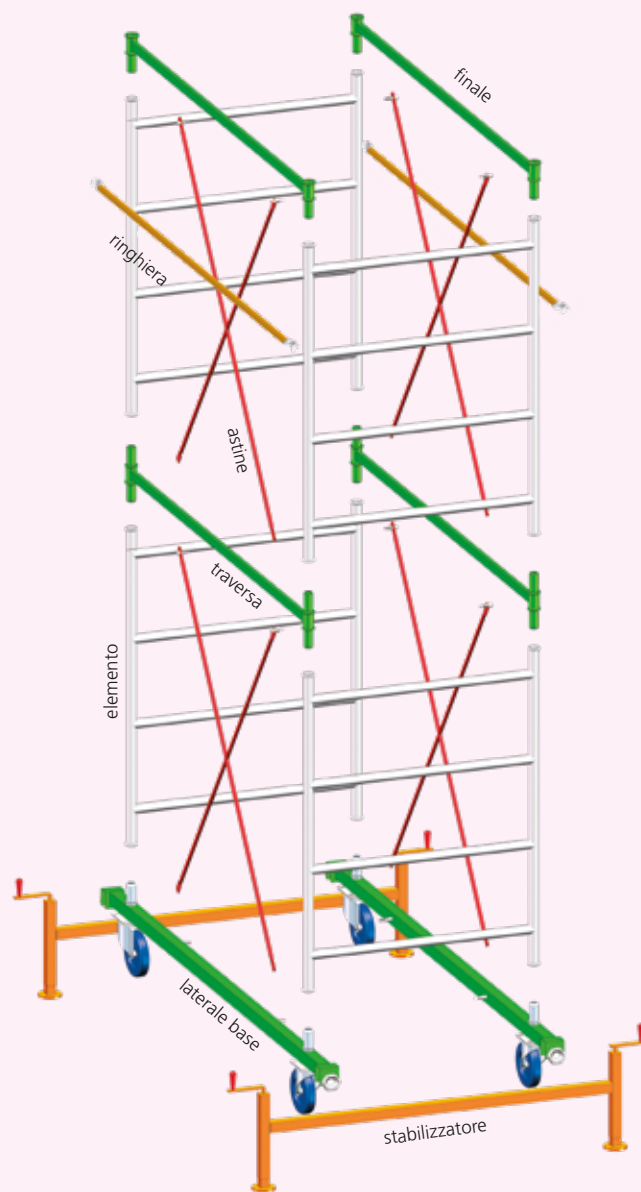

CODICE: N32P7		300	450	600	700
	Altezza piano A(m)	2,24	3,74	5,24	6,74
	Altezza totale B(m)	3,26	4,76	6,26	7,75
	Altezza di lavoro H(m)	4,24	5,74	7,24	8,74
N32P7LBAN	Kg. 11,50 Laterali base P7NEW con ruote	2	2	2	2
N32P7STAB	Kg. 7,50 Stabilizzatore	2	2	2	2
N32P7FIN	Kg. 3,00 Finali	2	2	2	2
N32P7RIN	Kg. 1,20 Ringhiere	2	2	2	2
N32P7ELE	Kg. 8,70 Elementi	4	6	8	10
N32P7TRA	Kg. 3,50 Traversa	2	4	6	8
A30AST	Kg. 0,85 Astine	8	12	16	20
<b>PESO</b>	<b>Kg</b>	<b>95,00</b>	<b>122,80</b>	<b>150,60</b>	<b>178,40</b>
N32P7PIALL	Piano di lavoro kg 16,00	1	1	1	1
N32P7FER	Femapiedi kg 8,00	1	1	1	1



**KAPPA**  
D. LGS 81/2008



**€164,00**  
a richiesta  
solo per  
D. Lgs. 81/2008

CONFORME  
D. Lgs.  
81/2008 Art. 140



## Mini ponteggio in acciaio:

Costruito completamente in acciaio con speciale trattamento di zincatura elettrolitica



- **Imbragatura completa a 2 attacchi per l'anticaduta:** 1 sternale, 1 dorsale  
Sistema anticaduta semplice e intuitivo, idoneo sia per uso verticale che per uso orizzontale.  
Dispositivo di bloccaggio non rimovibile al fine di evitare installazioni incorrette.  
Fune in nylon da m. 15, il tutto in una comoda sacca in PVC  
■ COD: B05SAC



- **Coppia zoppi Kg 4,00**  
■ COD: A31VZOPP



## Caratteristiche:

- Montanti in tubo tondo d'acciaio Ø mm 32
- Ruote pivotanti gommate Ø mm 100
- Dimensioni base (compresi gli stabilizzatori) mm 2210x1190
- Altezza base mm 160
- Altezza campata mm 1280
- Dimensioni piano di lavoro con botola mm 1550x760
- Portata (comprese N. 2 persone) kg 150
- **Costruito in conformità al D.lgs.81/2008 art. 140 con obbligo di ancoraggio.**

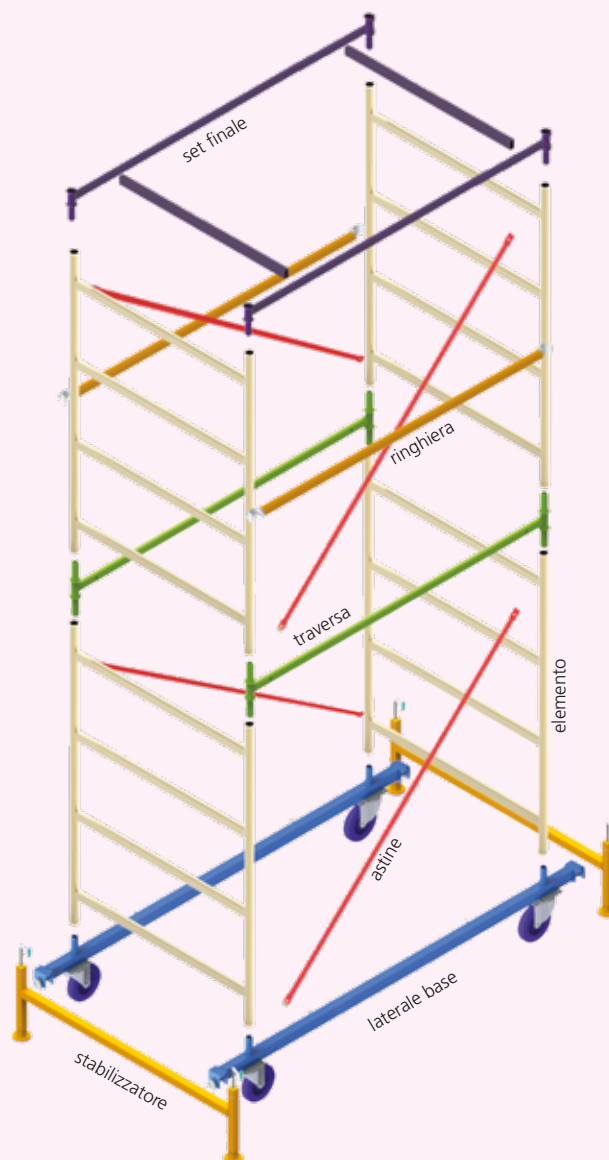
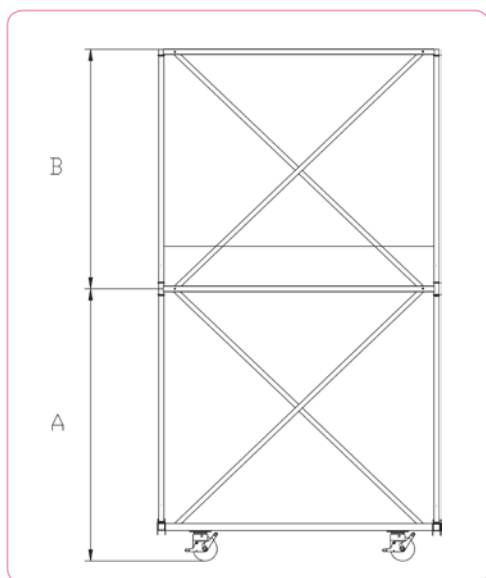

CODICE: A31K2		270	400	520	645
	Altezza piano A(m)	1,65	2,95	4,15	5,40
	Altezza totale B(m)	2,70	4,00	5,20	6,45
	Altezza di lavoro H(m)	3,65	4,95	6,15	7,40
<b>A31VK2BASEZO</b>	<b>Base completa composta da:</b>				
A31VLATB	Laterali base con ruote	2	2	2	2
A31KSTABI	Stabilizzatori	1	1	1	1
A31KSTABZO	Stab. predisposto	1	1	1	1
A31K2SETFIN	Set finale	1	1	1	1
A31VTRAV	Traversa	2	4	6	8
A31VK2N	Elemento Kappa new	4	6	8	10
A30AST	Astina	4	6	8	10
A31ARINGH	Ringhiera	2	2	2	2
<b>PESO</b>	<b>Kg</b>	<b>35,00</b>	<b>46,00</b>	<b>57,00</b>	<b>68,00</b>
A31VPIALLK2	Piano di lavoro kg 10,50	1	1	1	1
A31K2FER	Fermapiedi kg 5,50	1	1	1	1

**TI**  
**D. LGS 81/2008**



**€164,00**  
a richiesta  
solo per  
D. Lgs. 81/2008

CONFORME  
D. Lgs.  
81/2008 Art. 140



## Mini ponteggio in acciaio:

Costruito completamente in acciaio con speciale trattamento di zincatura elettrolitica

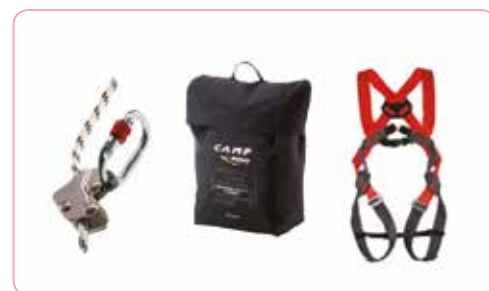

- **Imbragatura completa a 2 attacchi per l'anticaduta:** 1 sternale, 1 dorsale  
Sistema anticaduta semplice e intuitivo, idoneo sia per uso verticale che per uso orizzontale.  
Dispositivo di bloccaggio non rimovibile al fine di evitare installazioni incorrette.  
Fune in nylon da m. 15, il tutto in una comoda sacca in PVC

■ COD: B05SAC



- **Coppia zoppi Kg 4,00**

■ COD: A31VZOPP





## Caratteristiche:

- Montanti in tubo tondo d'acciaio Ø mm 32
- Ruote pivotanti gommate Ø mm 100
- Dimensioni base (compresi gli stabilizzatori) mm 2210x990
- Altezza base mm 160
- Altezza campata mm 1280
- Dimensioni piano di lavoro con botola mm 1550x530
- Portata (comprese N. 2 persone) kg 150
- **Costruito in conformità al D.lgs.81/2008 art. 140 con obbligo di ancoraggio.**

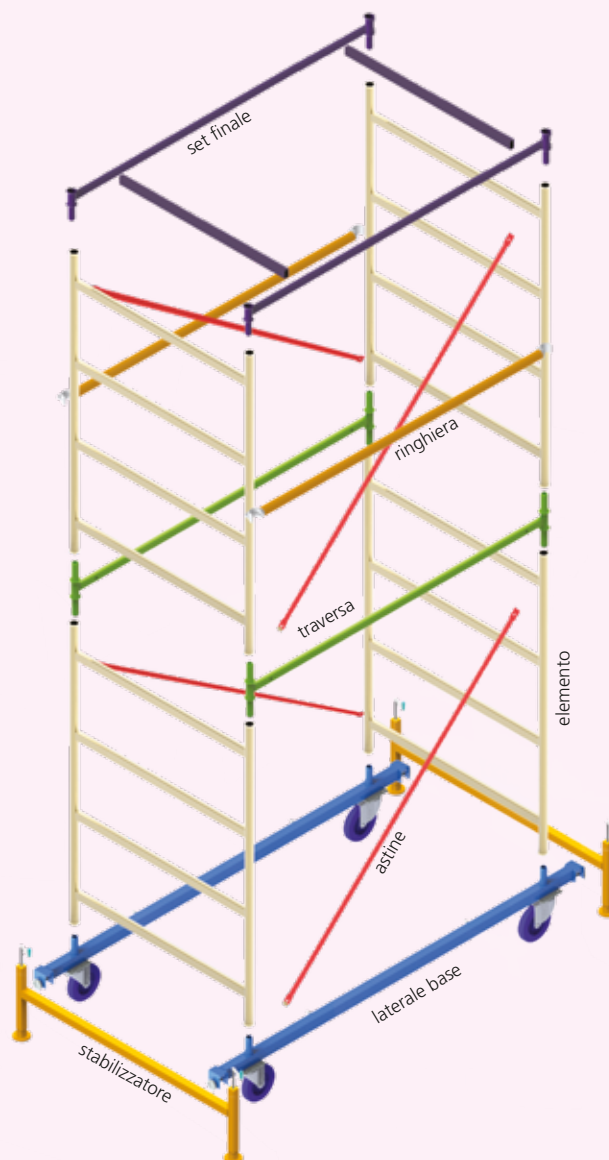
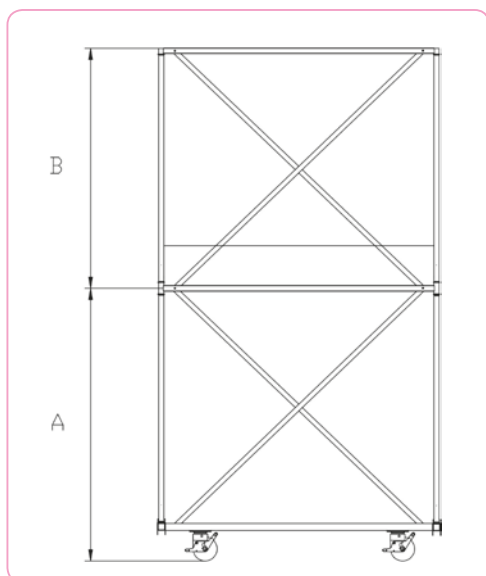

CODICE: A31		AVERS	BVERS
Altezza piano	A(m)	1,65	2,95
Altezza totale	B(m)	2,70	4,00
Altezza di lavoro	C(m)	3,65	4,95
<b>A31VBASEZO</b>	<b>Base completa composta da:</b>		
A31VLATB	Laterale base con ruote	2	2
A31VSTABI	Stabilizzatore	1	1
A31VSTABZO	Stab.predisposto	1	1
A31VSETFINTI	Set finale	1	1
A31VELEMN	Elementi TI new	4	6
A31VTRAV	Traverse	2	4
A30AST	Astine	4	6
A31ARINGH	Ringhiere	2	2
PESO	Kg	30,00	41,00
A31VPIALL	Piano di lavoro Kg. 7,50	1	1
A31VFER	Fermapiedi Kg. 4,50	1	1



**JOLLY**  
D. LGS. 81/2008

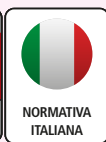

CONFORME  
D. Lgs.  
81/2008 Art. 140



## Ponteggio hobbistico in acciaio:

Costruito completamente in acciaio con speciale trattamento di zincatura elettrolitica

### Caratteristiche:

- Montanti in tubo tondo d'acciaio Ø mm 32
- N. 2 ruote fisse gommate Ø mm 100
- Piano di lavoro mm 1160x420
- Peso kg 19,50
- Portata kg 120
- Dimensioni per il trasporto: M<sup>3</sup> 0,13
- **Costruito in conformità al D.lgs.81/2008 art. 140.**

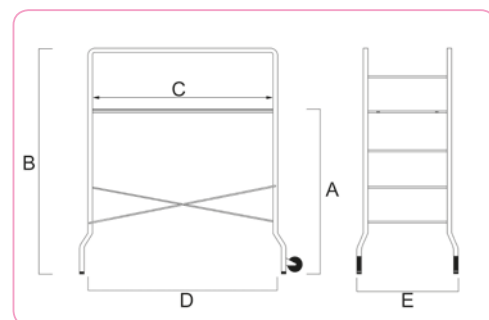

CODICE	A(m)	B(m)	C(m)	D(m)	E(m)	Kg	M <sup>3</sup>
A31SJOLLY	1,10	1,79	1,16	1,30	0,65	19,50	0,09
A31BJOLLY	1,43	2,12	1,16	1,30	0,65	20,00	0,09

# ELEVATORI





• Esempio di curva

### Elevatore:

Consente il sollevamento di materiali mediante l'utilizzo di un apposito carrello trainato da un cavo in acciaio su struttura modulare in alluminio con elementi di diversa lunghezza.

A seconda della quota desiderata, gli elementi modulari, si innestano uno sull'altro con un sistema di aggancio a baionetta fino al raggiungimento dell'altezza desiderata o secondo le misure da noi indicate a catalogo

### Caratteristiche:

- N.1 base motore composta da:
- N.1 elemento in alluminio da mm 1800x660x114
- N.1 carrello in alluminio amovibile e trasportabile completo di motore monofase V 220 (alimentazione con scheda elettronica a norma), riduttore e tamburo avvolgicavo completo di cavo d'acciaio
- Pulsantiera a norma CE con comandi a 24 V dotato di cavo elettrico lungo 5 mt
- Assorbimento 1,8 kW
- Finecorsa per salita e discesa a 24 V

Portata massima a kg 200

**Costruito secondo la direttiva macchine 2006/42/CE**

COD: A42EL

	Altezza totale(m)	5,80	7,80	9,80	11,80	13,80	15,80	17,80	19,80	21,80	23,80
A42ELCE200MF	Base motore	1	1	1	1	1	1	1	1	1	1
A42ELCEPR2	Prolunghe m 2,00	2	3	4	5	6	7	8	9	10	11
A42ELCEROT	Rompitratta telescopico			1	1	1	1	1	1	1	1
A42ELCEROTSPE	Rompitratta intermedio							1	1	1	1
PESO Kg.		102,40	114,60	134,40	146,60	158,80	171,00	188,50	200,70	212,90	225,10

Nella pagina seguente sono indicati gli accessori relativi a questo prodotto.

Alcuni di essi sono consigliabili a seconda della tipologia di materiale trasportato.



- Curva (da 25° a 45°)  
Peso Kg. 15,00  
■ COD: A42ELCECUR

- Cavalletto di sostegno in alluminio  
Kg. 10,00  
■ COD: A42ELCESTR



- Prolungha  
Da m. 2,00 - Peso kg. 12,00  
■ COD: A42ELCEPR2

- Da m. 1,50 - Peso kg. 10,50  
■ COD: A42ELCEPR15

- Da m. 1,00 - Peso kg. 7,00  
■ COD: A42ELCEPR1

- Da m. 0,50 - Peso kg. 4,00  
■ COD: A42ELCEPR050



- Ruote spostamento laterale  
■ COD: A42ELCERUO



- Base motore peso: 73,00 kg  
■ COD: A42ELCE20012

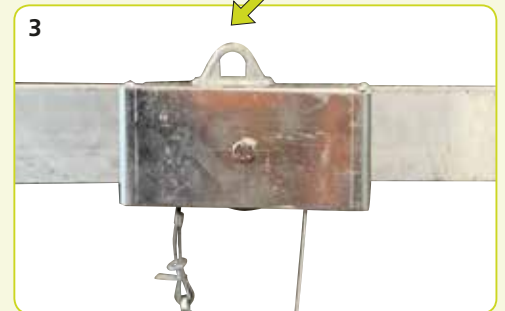
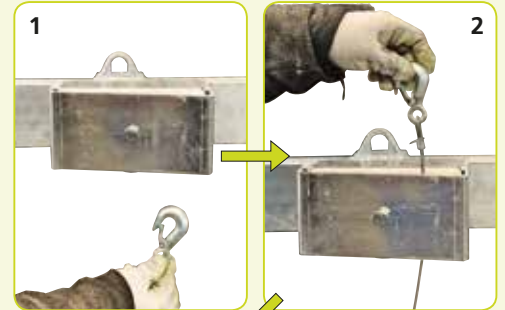

- NUOVO Carter Antiscarruolamento



- Prolunga fine corsa da mt 6,00 con jack  
■ COD: MECA06



- Rompitratta telescopico  
Chiuso m.2,60  
Aperto m. 4,70  
Peso Kg. 7,60  
■ COD: A42ELCEROT



- Rompitratta intermedio  
Chiuso m.2,23  
Aperto m. 3,73  
Peso Kg. 5,30  
■ COD: A42ELCEROTSPE

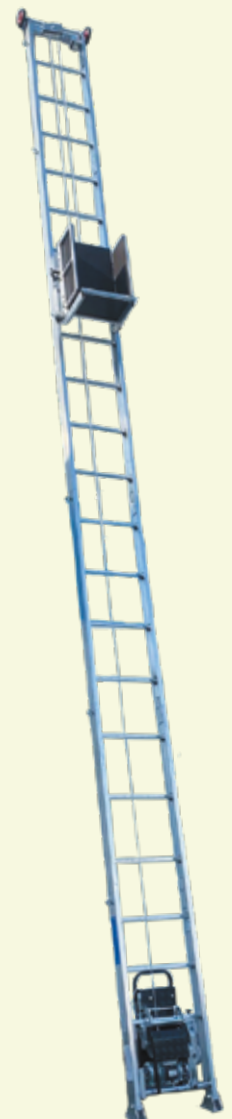





### Benna ribaltabile in acciaio

La Benna Ribaltabile si utilizza per carico e/o scarico di materiale liquido o comunque non dotato di forma propria con peso non superiore alla portata massima dell'elevatore, pari a 200 kg. può contenere un volume massimo di 120 litri (non compatibile con la curva)

■ COD: A42ELCEBER



### Piano traslochi con ralla in alluminio

Il piano traslochi con ralla è l'accessorio fondamentale per realizzare molto facilmente il carico e/o scarico durante le fasi di trasloco e può essere utilizzato per caricare oggetti di peso non superiore alla portata massima dell'elevatore pari a 200 kg. (non compatibile con la curva)

Aperto: L m 1.78 – P m 1.39

Chiuso: L. m 1.06 – P m 0.62 – H m 0.30

Peso Kg. 40

■ COD: A42ELCETRAL



### Piano inclinazione variabile in alluminio

Il piano con inclinazione variabile è fondamentale per il carico e/o scarico di materiali con dimensioni non superiori alle sponde poste sui lati del piano di sollevamento (0,27 metri) portata massima dell'elevatore pari a 200 kg. (non compatibile con la curva)

Chiuso: L. m 0.70 – P m 0.70 – H m 0.30

Peso Kg. 20

■ COD: A42ELCEPIVAL



### Porta tegole in alluminio

Il Porta tegole è l'accessorio per il trasporto di tegole ed oggetti di dimensioni e forme simili, di peso non superiore alla portata massima dell'elevatore pari a 200 kg. (compatibile con la curva)

L. m 0.54 – P m 0.46 – H m 0.91 Kg. 15

■ COD: A42ELCEPORTALU



### Porta lastre in alluminio

Il Porta lastre si utilizza per il trasporto di oggetti tipicamente a forma di pannelli di peso non superiore alla portata massima dell'elevatore pari a 200 kg. (compatibile con la curva)

L. m 1.00 – P m 0.45 – H m 1.50

Peso Kg. 38,5

■ COD: A42ELCEPORALU

# RAMPE DA CARICO



## Test di resistenza



Descrizione delle prove realizzate sull'intera struttura della rampa:



*Rampa sotto carico 1.3.*

Per determinare la portata della coppia di rampe dichiarata al cliente, si testa la rampa con un precarico (NL) definito dalla portata della singola rampa per 1,3 e per  $\cos 17^\circ$ ; sotto questo peso viene per un minuto sottoposta la rampa per stabilire, dopo avere rimosso il carico, lo 0 di misurazione.

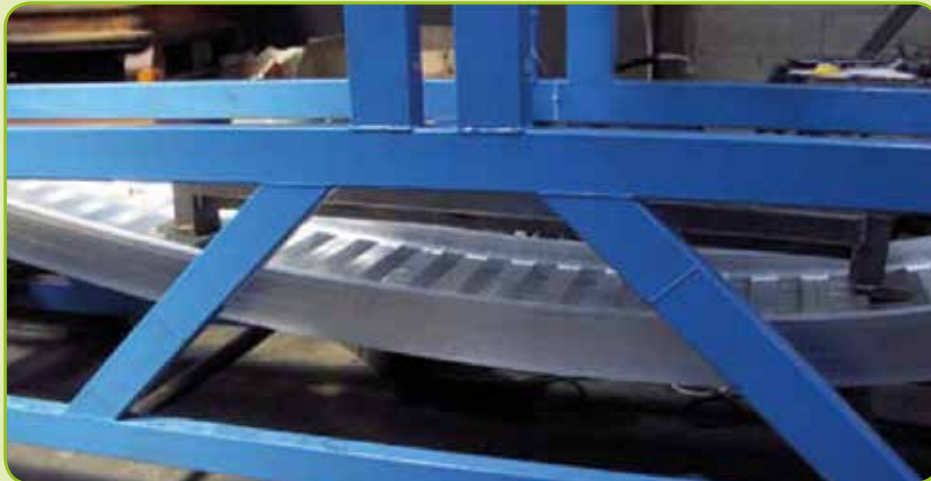

*Rampa sottoposta a rottura.*

In seguito si applica il carico dinamico (NL dym) definito mediante seguente formula:

$$NL \times 1,7 \times \cos \text{ di } 17^\circ$$

anche qui per un minuto; rimosso il peso si rileva la deformazione permante residua che può essere al max 1/200 della distanza fra gli appoggi che sorreggono la rampa.



*Rampa sottoposta a rottura.*

L'ultimo test procede alla verifica del carico di rottura, calcolato con la seguente formula:

$$NL \times 2,5$$

ed applicato per un minuto; il risultato non deve riscontrare cedimenti strutturali

**N.B.** I test vengono eseguiti sull'intera struttura del prodotto e non solo sul montante.



### It - Norma di sicurezza:

non si deve superare la pendenza massima del 30%=16,5°. Le rampe devono essere ancorate al piano di carico, impedendo ogni variazione dello stesso.

### Eng - Safety standards:

do not exceed the maximum gradient of 30%=16,5°. The ramps must be anchored to the loading level.

### Fr - Norme de sécurité:

il ne faut pas dépasser la pente maximum de 30%=16,5°. Il faut que les rampes soient ancrées au plan de chargement.

### AVVERTENZE!

Appoggiare le rampe da carico sul cassone del camion assicurandosi che il veicolo sia in piano. Prima di utilizzare le rampe verificare che:

- Le ruote dell'automezzo sul quale dovrete effettuare il carico siano bloccate
- Assicurare le rampe al piano del cassone del camion tramite il sistema di ancoraggio.

### Come determinare la lunghezza della rampa How to determine ramp length Comment déterminer la longueur de la rampe

**L** (mm) =Lunghezza  
Length  
Longueur

**H** (mm)= Altezza da terra  
Height from the  
ground  
Hauteur par rapport  
au sol

**C** (%) =Pendenza  
Gradient  
Pente

$$L = (H/30) \times 100$$

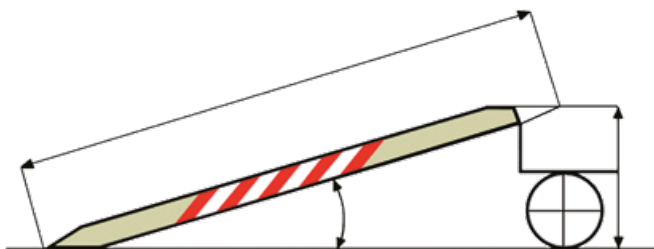

CON PERNO

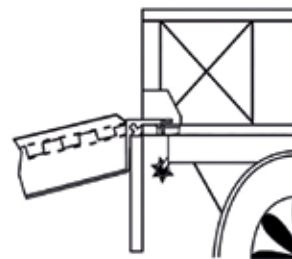

CON CATENA

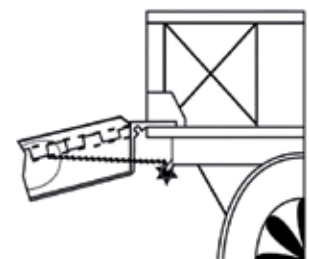

La S.T.P. declina ogni responsabilità per danni a persone e/o cose che derivino da improprio utilizzo dei prodotti venduti o da inosservazione delle norme di utilizzo e contro eventuali danni causati dall'uso o dagli agenti atmosferici.

Prima di impiegare le nostre attrezzature consigliamo di effettuare un attento controllo e una manutenzione periodica.

### NORME CONTEMPLETE:

UNI EN 1090-3 del 2019 ;  
UNI EN 1999-1 del 2014 (EC9).



# RAMPE DA CARICO

## H72

Portata da 1600 Kg a 849 Kg

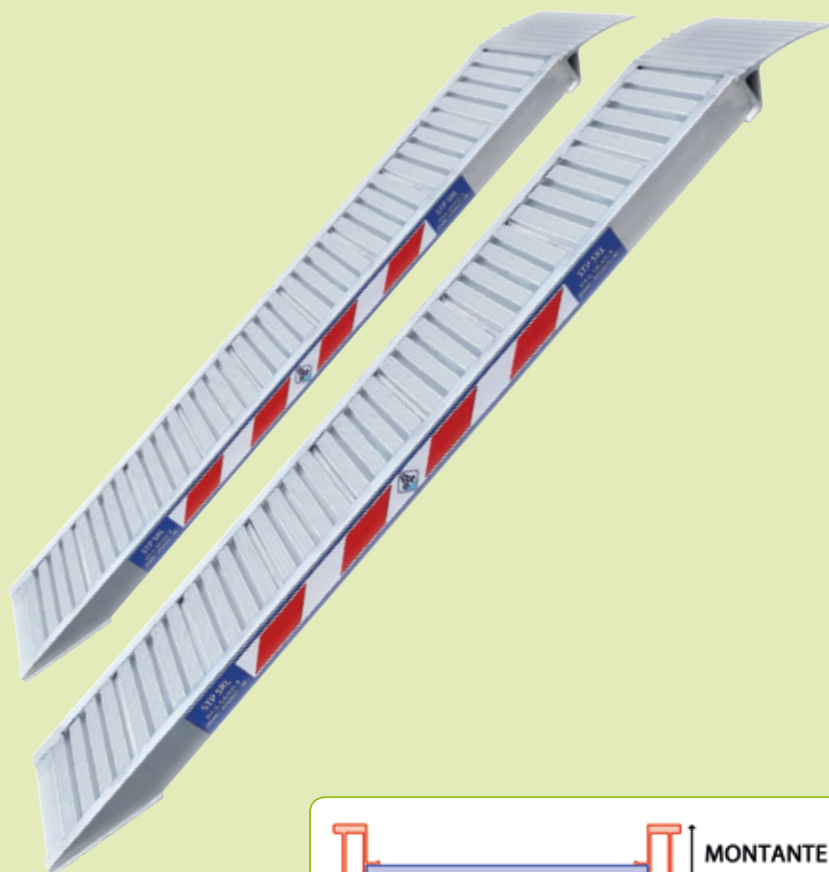

Rampe realizzate in lega di alluminio 6005; pensate per movimentare veicoli cingolati o gommati in acciaio

**È vietato utilizzare mezzi cingolati sulle rampe da carico con bordo.**

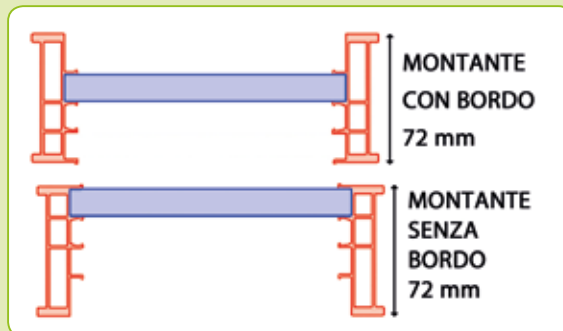

**Gomma antiscivolo**  
Applicazione speciale antiscivolo ad alta resistenza, progettata per rulli compattatori e cingolati  
■ COD: ML017020G

H72 CODICE CON BORDO	Portata alla coppia in kg al passo			Lung. (mm)	Larg. Interna (mm)	Larg. esterna (mm)	H bordo (mm)	Peso coppia kg
	750	1000	1250					
H72/20B	1600	1600	1600	2000	250	310	24	23
H72/25B	1360	1590	1600	2500	250	310	24	28
H72/30B	1050	1180	1350	3000	250	310	24	33
H72/35B	849	936	1036	3500	250	310	24	39

H72 CODICE SENZA BORDO	Portata alla coppia in kg al passo			Lung. (mm)	Larg. Interna (mm)	Larg. esterna (mm)	H bordo (mm)	Peso coppia kg
	750	1000	1250					
H72/20S	1600	1600	1600	2000	250	310	/	23
H72/25S	1360	1590	1600	2500	250	310	/	28
H72/30S	1050	1180	1350	3000	250	310	/	33
H72/35S	849	936	1036	3500	250	310	/	39



Rampe realizzate in lega di alluminio 6005; pensate per movimentare veicoli cingolati o gommati in acciaio

**È vietato utilizzare mezzi cingolati sulle rampe da carico con bordo.**

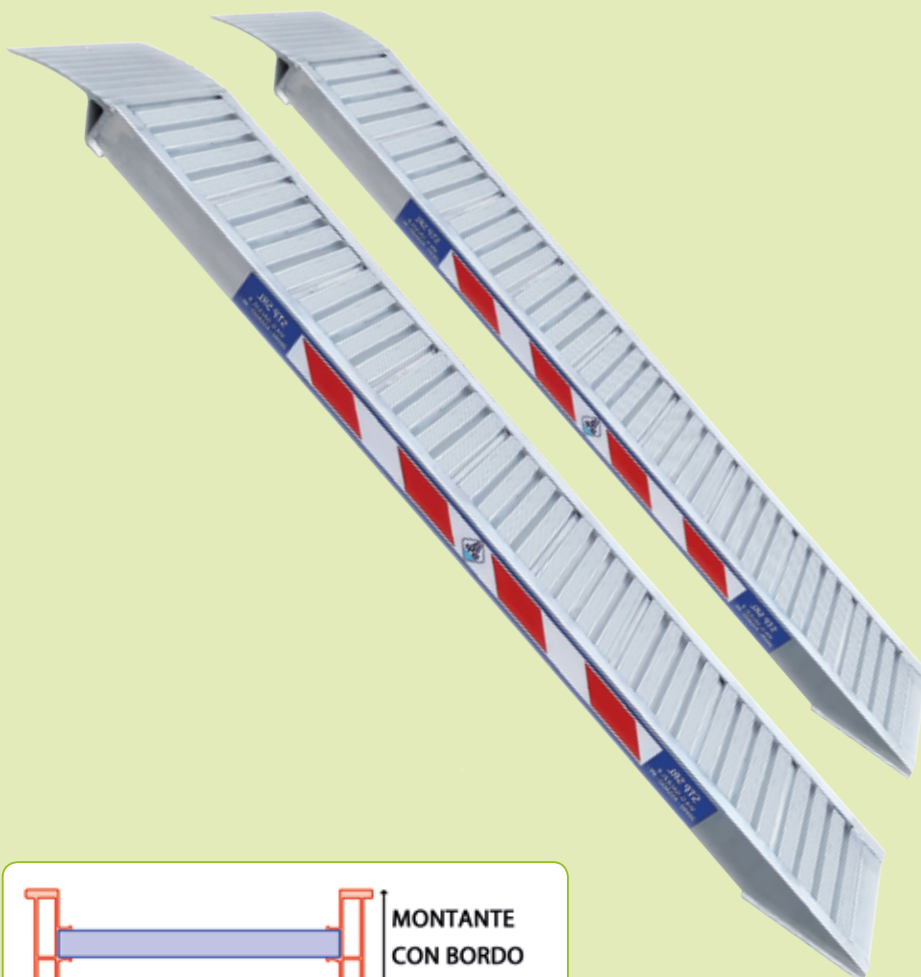

**Gomma antiscivolo**

Applicazione speciale antiscivolo ad alta resistenza, progettata per rulli compattatori e cingolati

■ COD: ML017020G

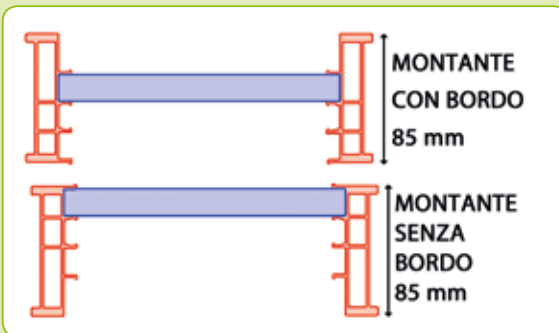

CODICE	H85	Carico concentrato	Portata alla coppia in kg al passo			Lung. (mm)	Larg. Interna (mm)	Larg. esterna (mm)	H bordo (mm)	Peso coppia kg
			1000	1250	1500					
H85/20B		1891	3440	3824	3840	2000	291	345	23	30
H85/25B		1396	2240	2560	2880	2500	291	345	23	36
H85/30B		1057	1584	1760	1960	3000	291	345	23	45
H85/35B		815	1168	1280	1400	3500	291	345	23	52

CODICE	H85	Carico concentrato	Portata alla coppia in kg al passo			Lung. (mm)	Larg. Interna (mm)	Larg. esterna (mm)	H bordo (mm)	Peso coppia kg
			1000	1250	1500					
H85/20S		1891	3440	3824	3840	2000	291	345	/	30
H85/25S		1396	2240	2560	2280	2500	291	345	/	36
H85/30S		1057	1584	1760	1960	3000	291	345	/	45
H85/35S		815	1168	1280	1400	3500	291	345	/	52

\* I pesi indicati possono variare di ± 3% in kg.

# RAMPE DA CARICO

## H110

Portata da 3810 Kg a 2330 Kg

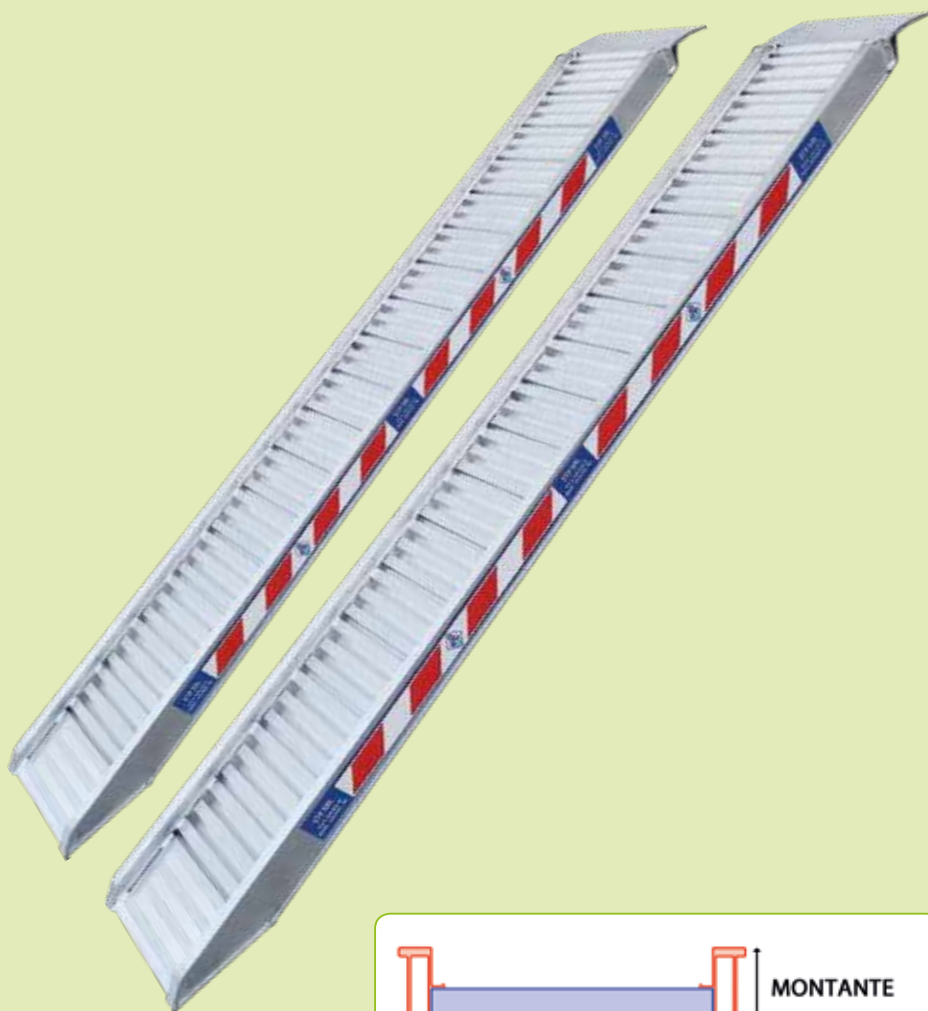

Rampe realizzate in lega di alluminio 6005; pensate per movimentare veicoli cingolati o gommati in acciaio

**È vietato utilizzare mezzi cingolati sulle rampe da carico con bordo.**

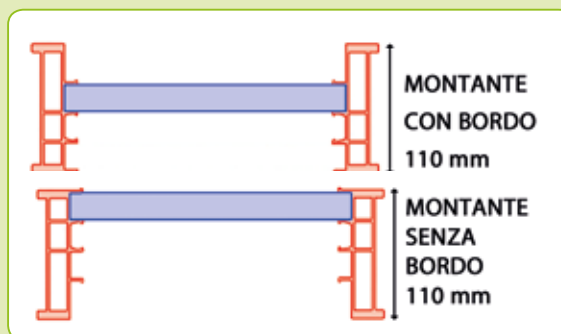

**Gomma antiscivolo**  
Applicazione speciale antiscivolo ad alta resistenza, progettata per rulli compattatori e cingolati  
■ COD: ML017020G

H110 CODICE CON BORDO	Portata alla coppia in kg al passo			Lung. (mm)	Larg. Interna (mm)	Larg. esterna (mm)	H bordo (mm)	Peso coppia kg
	1000	1250	1500					
H110/30B	3310	3700	3810	3000	300	370	25	49
H110/35B	2700	3000	3280	3500	300	370	25	55
H110/40B	2330	2500	2700	4000	300	370	25	63

H110 CODICE SENZA BORDO	Portata alla coppia in kg al passo			Lung. (mm)	Larg. Interna (mm)	Larg. esterna (mm)	H bordo (mm)	Peso coppia kg
	1000	1250	1500					
H110/30S	3310	3700	3810	3000	305	385	/	50
H110/35S	2700	3000	3280	3500	305	385	/	56
H110/40S	2330	2500	2700	4000	305	385	/	63



# RAMPE DA CARICO

## H135

Portata da 6825 Kg a 3365 Kg

Rampe realizzate in lega di alluminio 6005; pensate per movimentare veicoli cingolati o gommati in acciaio

**È vietato utilizzare mezzi cingolati sulle rampe da carico con bordo.**

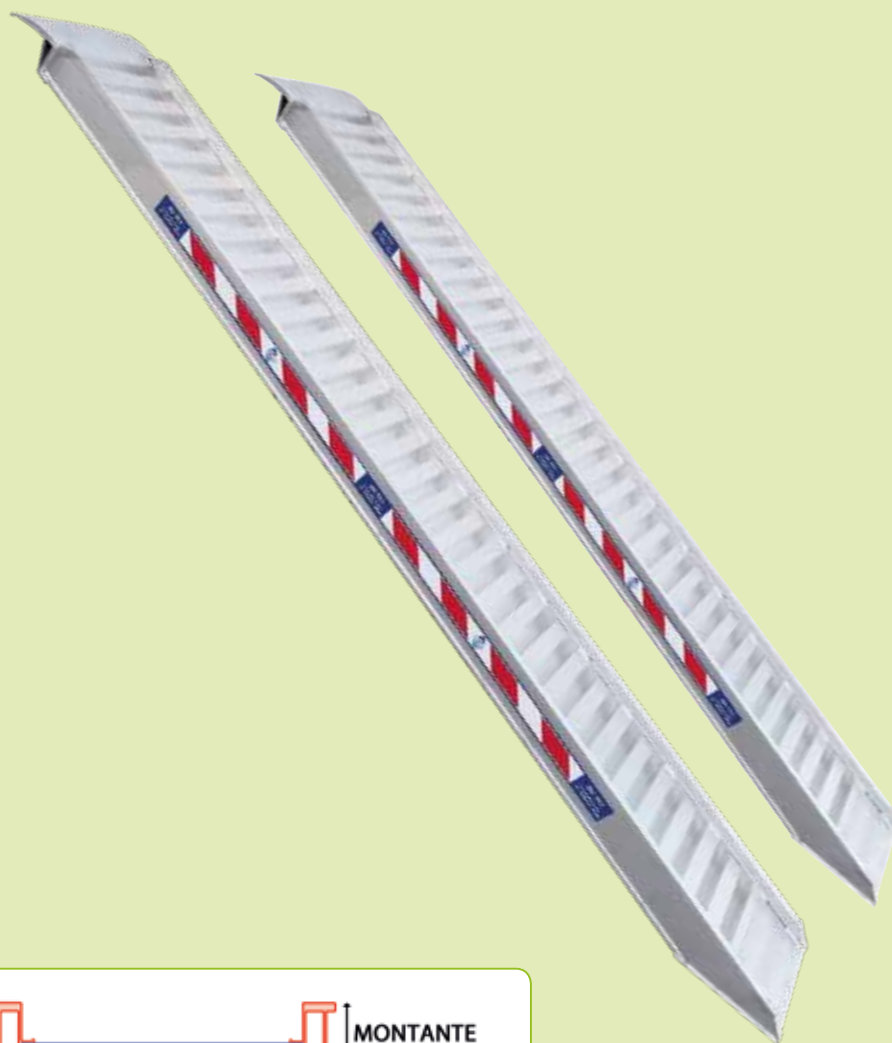

### Gomma antiscivolo

Applicazione speciale antiscivolo ad alta resistenza, progettata per rulli compattatori e cingolati

■ COD: ML017020G

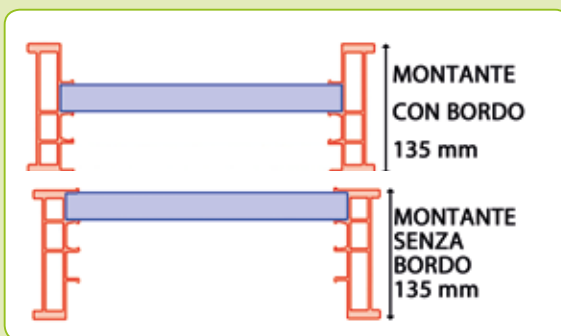

H135 CODICE CON BORDO	Portata alla coppia in kg al passo			Lung. (mm)	Larg. Interna (mm)	Larg. esterna (mm)	H bordo (mm)	Peso coppia kg
	1500	1750	2000					
H135/35B	5120	5850	6825	3500	350	405	25	92
H135/40B	4065	4520	5085	4000	350	405	25	104
H135/45B	3365	3670	4035	4500	350	405	25	117

H135 CODICE SENZA BORDO	Portata alla coppia in kg al passo			Lung. (mm)	Larg. Interna (mm)	Larg. esterna (mm)	H bordo (mm)	Peso coppia kg
	1500	1750	2000					
H135/35S	5120	5850	6825	3500	340	420	/	92
H135/40S	4065	4520	5085	4000	340	420	/	104
H135/45S	3365	3670	4035	4500	340	420	/	117

\* I pesi indicati possono variare di  $\pm 3\%$  in kg.



# RAMPE DA CARICO

## H175

Portata da 6900 Kg a 3860 Kg



Rampe realizzate in lega di alluminio 6005; pensate per movimentare veicoli cingolati o gommati in acciaio

**È vietato utilizzare mezzi cingolati sulle rampe da carico con bordo.**

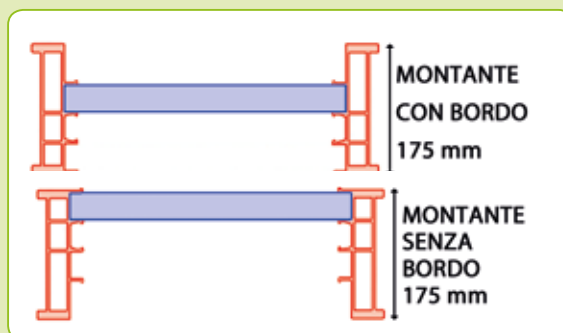
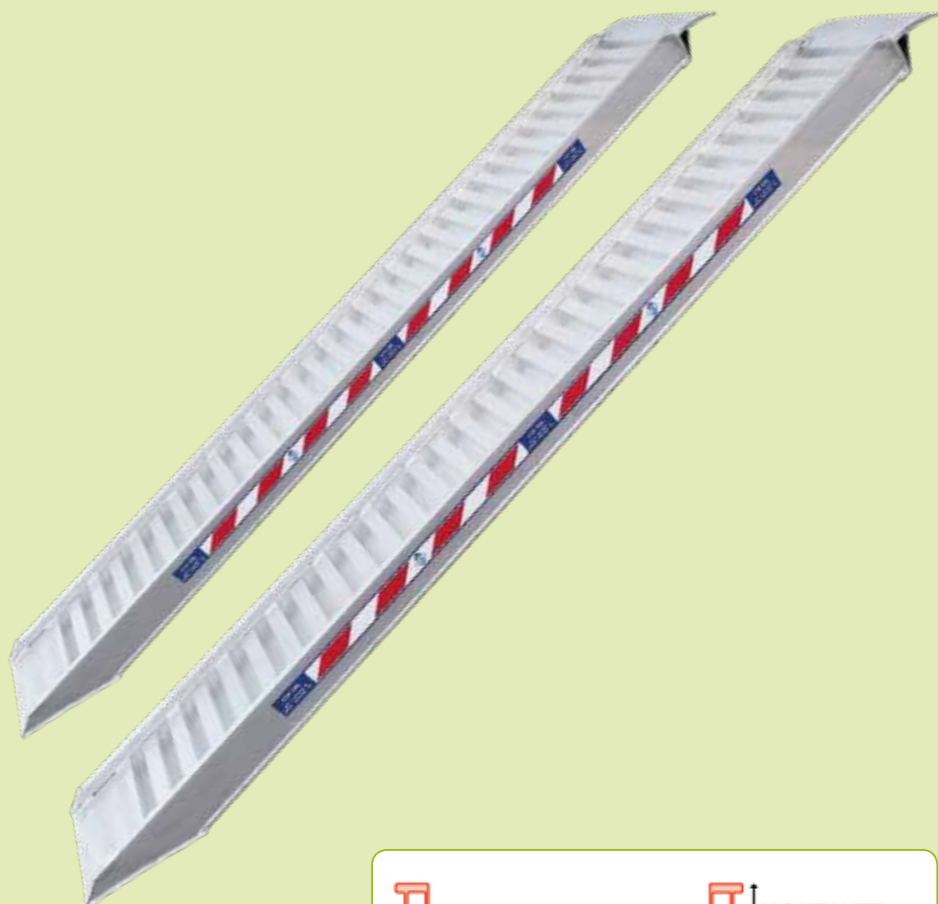

**Gomma antislittamento**  
Applicazione speciale antislittamento ad alta resistenza, progettata per rulli compattatori e cingolati  
■ COD: ML017020G

H175 CODICE CON BORDO	Portata alla coppia in kg al passo			Lung. (mm)	Larg. Interna (mm)	Larg.esterna (mm)	H bordo (mm)	Peso coppia kg
	1500	1750	2000					
H175 /40B	5520	6135	6900	4000	400	480	37	123
H175 /45B	4555	4970	5465	4500	400	480	37	137
H175 /50B	3860	4155	4505	5000	400	480	37	152

H175 CODICE SENZA BORDO	Portata alla coppia in kg al passo			Lung. (mm)	Larg. Interna (mm)	Larg.esterna (mm)	H bordo (mm)	Peso coppia kg
	1500	1750	2000					
H175 /40S	5502	6135	6900	4000	400	480	/	123
H175 /45S	4555	4970	5465	4500	400	480	/	137
H175 /50S	3860	4155	4505	5000	400	480	/	152



# RAMPE DA CARICO

## H220

Portata da 12000 Kg a 8175 Kg

## H190

Portata da 9650 Kg a 5450 Kg

Rampe realizzate in lega di alluminio 6005; pensate per movimentare veicoli cingolati o gommati in acciaio

**È vietato utilizzare mezzi cingolati sulle rampe da carico con bordo.**



### Gomma antiscivolo

Applicazione speciale antiscivolo ad alta resistenza, progettata per rulli compattatori e cingolati

■ COD: ML017020G

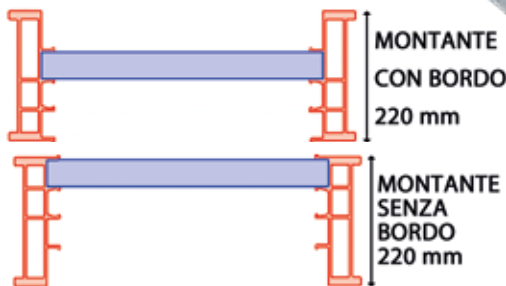
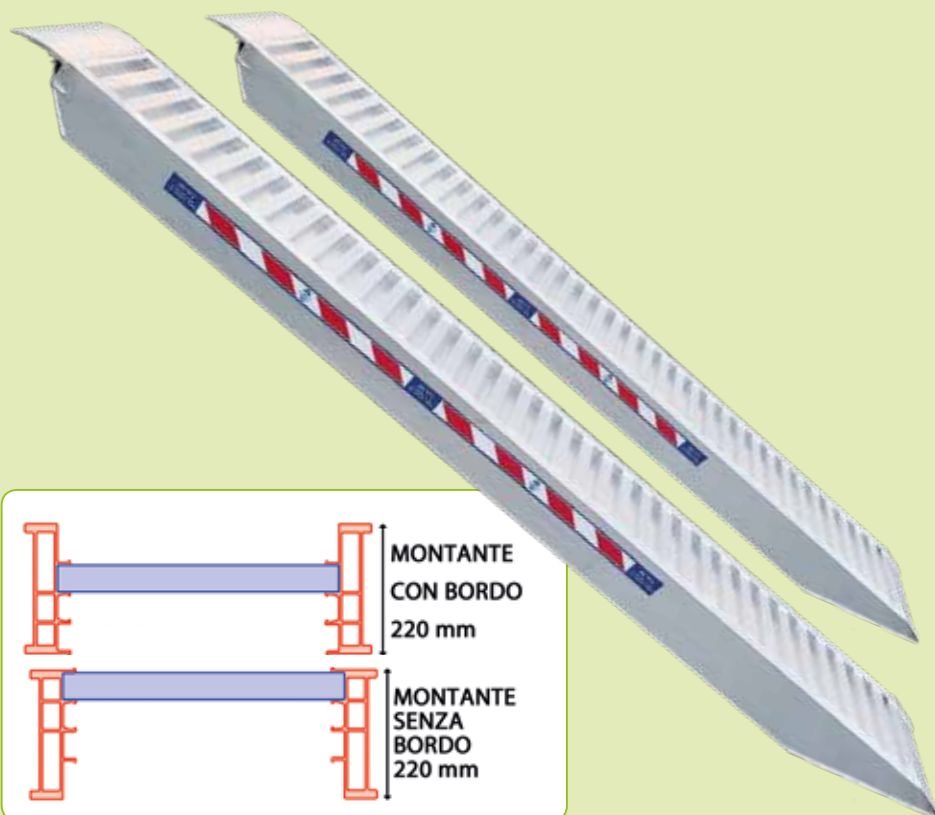

H190 CODICE CON BORDO	Portata alla coppia in kg al passo			Lung. (mm)	Larg. Interna (mm)	Larg. esterna (mm)	H bordo (mm)	Peso coppia kg
	1500	1750	2000					
H190/40B	7700	8580	9650	4000	500	595	43	163
H190/45B	6400	6980	7680	4500	500	595	43	174
H190/50B	5450	5870	6360	5000	500	595	43	196

H190 CODICE SENZA BORDO	Portata alla coppia in kg al passo			Lung. (mm)	Larg. Interna (mm)	Larg. esterna (mm)	H bordo (mm)	Peso coppia kg
	1500	1750	2000					
H190/40S	7700	8580	9650	4000	500	610	/	163
H190/45S	6400	6980	7680	4500	500	610	/	180
H190/50S	5450	5870	6360	5000	500	610	/	200

H220 CODICE CON BORDO	Portata alla coppia in kg al passo			Lung. (mm)	Larg. Interna (mm)	Larg. esterna (mm)	H bordo (mm)	Peso coppia kg
	1500	1750	2000					
H220/40B	12000	12000	12000	4000	500	580	50	167
H220/45B	9600	12000	12000	4500	500	580	50	188
H220/50B	8175	8800	9535	5000	500	580	50	210

H220 CODICE SENZA BORDO	Portata alla coppia in kg al passo			Lung. (mm)	Larg. Interna (mm)	Larg. esterna (mm)	H bordo (mm)	Peso coppia kg
	1500	1750	2000					
H220/40S	12000	12000	12000	4000	500	580	/	173
H220/45S	9600	12000	12000	4500	500	580	/	194
H220/50S	8175	8800	9535	5000	500	580	/	216

\* I pesi indicati possono variare di  $\pm 3\%$  in kg.

# RAMPE DA CARICO

## FISSE E PIEGHEVOLI

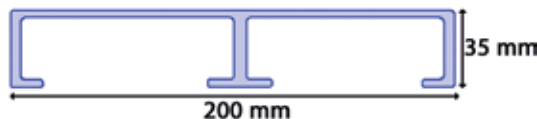
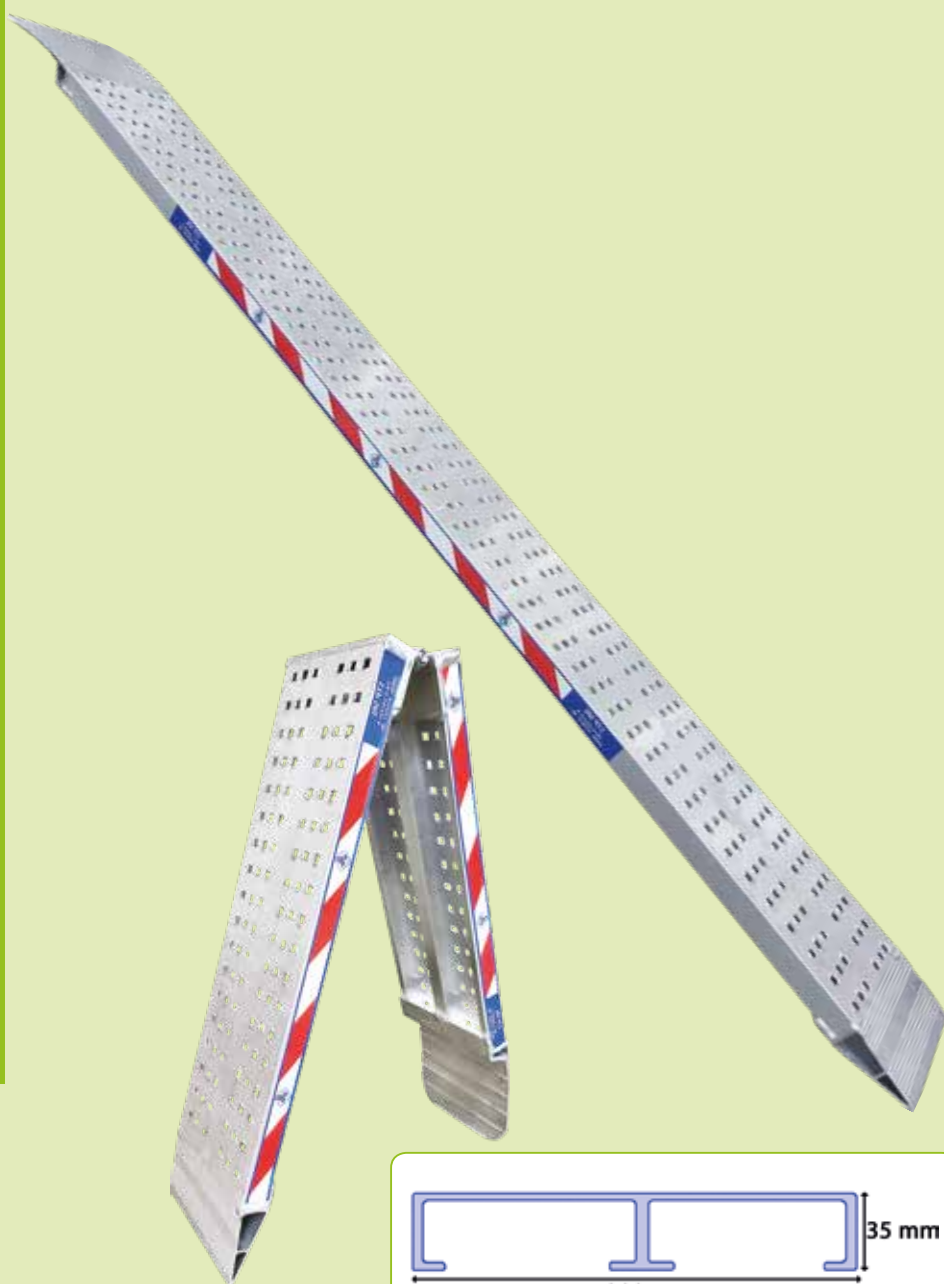

Realizzate con profilo in alluminio da mm 35 e una base d'appoggio con lavorazione antiscivolo. Estremamente leggere e poco ingombranti sono ideali per piccoli mezzi.



**Carrello espositore**  
espositore realizzato per ottimizzare la presentazione nel punto vendita. In  $\frac{1}{2}$  m<sup>2</sup> è possibile esporre la gamma completa al prelievo per l'acquisto.

■ COD: PORTA

RAMPA FISSA		Portata alla coppia su interasse (mm)			Lung. (mm)	Larg. (mm)	Peso/Coppia Kg.
CODICE	Carico concentrato	500	750	1000			
H35/15	522	756	936	1048	1500	200	8
H35/20	357	472	548	648	2000	200	10
H35/25	250	316	356	400	2500	200	12
H35/30	176	216	240	264	3000	200	16

RAMPA PIEGHEVOLE		Portata alla coppia su interasse (mm)			Lung. (mm)	Larg. (mm)	Peso/Coppia Kg.
CODICE	Carico concentrato	500	750	1000			
H35P/15	389	570	700	780	1500	200	10
H35P/20	289	384	440	520	2000	200	13
H35P/25	229	292	328	364	2500	200	15

100 \* I pesi indicati possono variare di  $\pm 3\%$  in kg.



Rampa in alluminio senza bordo concepita per fornire la massima capacità di carico unitamente a un profilo molto sottile (35mm), dotata di superficie antiscivolo e drenante. Disponibile anche in versione pieghevole.



RAMPA VIAVAI FISSA		Portata su interasse (mm)			Lung. (mm)	Larg. (mm)	Peso Kg.
CODICE	Carico concentrato	500	750	1000			
H35/15DO	524	756	936	1048	1500	400	8
H35/20DO	360	472	548	648	2000	400	11
H35/25DO	252	316	356	400	2500	400	13
H35/30DO	179	216	240	264	3000	400	16
RAMPA VIAVAI PIEGHEVOLE		Portata su interasse (mm)			Lung. (mm)	Larg. (mm)	Peso Kg.
CODICE	Carico concentrato	500	750	1000			
H35P/15DO	392	570	700	780	1500	400	10
H35P/20DO	292	384	520	520	2000	400	13
H35P/25DO	233	292	364	364	2500	400	15

\* I pesi indicati possono variare di  $\pm 3\%$  in kg.



# RAMPE DA CARICO

## RAMPA PEDONALE



Rampe pedonali adattabili in diversi contesti costituite da superficie antisdrucciolo e drenante, fermapiEDE, testa e coda per adattare la rampa alla pendenza.

Portata fino a 450 kg/m<sup>2</sup>  
Larghezza 1000 mm  
Lunghezza fino a 6000 mm  
Ingombro H 250 X L 1200  
(lunghezza a richiesta)



Blocco di sicurezza del parapetto con tirante a molla



RAMPA PEDONALE CODICE	Portata (Kg)	Lunghezza (mm)	larghezza esterna (mm)	larghezza interna (mm)	Peso Kg.
PSSRRL1000	450 Kg/m <sup>2</sup>	1000	1140	980	30
PSSRRL2000	450 Kg/m <sup>2</sup>	2000	1140	980	55
PSSRRL3000	450 Kg/m <sup>2</sup>	3000	1140	980	80
PSSRRL4000	450 Kg/m <sup>2</sup>	4000	1140	980	105
PSSRRL5000	450 Kg/m <sup>2</sup>	5000	1140	980	130
PSSRRL6000	450 Kg/m <sup>2</sup>	6000	1140	980	155



Rampe realizzate in lega di alluminio 6005; pensate per movimentare veicoli cingolati o gommati in acciaio.



Dotata di calamita per agevolare la chiusura.



Dotata di maniglia per agevolare lo spostamento.

Facilmente accessibile	Moderatamente accessibile	Accesibile con accompagnatore
Pendenza 0%	Pendenza 5%	Pendenza 6% - 8%

Come calcolare la pendenza della rampa:

**C** (%) = Pendenza

**L** (mm) = Lunghezza

**H** (mm) = Altezza da terra

$$L = (H/C) \times 100$$

RAMPA LIBRO CODICE	Portata (Kg)	Lunghezza (mm)	Larghezza chiusa (mm)	Larghezza aperta (mm)	Peso Kg.
RMPLBR10	450 Kg/m <sup>2</sup>	1000	400	800	11
RMPLBR15	450 Kg/m <sup>2</sup>	1500	400	800	16
RMPLBR20	450 Kg/m <sup>2</sup>	2000	400	800	22

\* I pesi indicati possono variare di ± 3% in kg.

# RAMPE DA CARICO

## RAMPA TELESCOPICA



Rampe in alluminio di facile stoccaggio durante il trasporto ad elevata capacità di carico e basso peso, dotate di bordo di contenimento e di maniglia per il trasporto, adatte agli utilizzatori di carrozzine. Altezza bordo 52 mm



Dotata di maniglia per agevolare il trasporto

RAMPA TELESCOPICA		Portata (Kg)	Lung. aperta (mm)	Lung. chiusa (mm)	larg. esterna (mm)	larg. interna (mm)	Peso Kg. (coppia)
CODICE	MODELLO						
RMPTTEESC1	1 TRONCO	270 Kg/m <sup>2</sup>	1175	1175	260	236,5	7,6
RMPTTEESC2	2 TRONCHI	270 Kg/m <sup>2</sup>	2055	1175	260	236,5	14,6
RMPTTEESC3	3 TRONCHI	270 Kg/m <sup>2</sup>	2920	1175	260	236,5	21,2

# LAVORI SPECIALI





# PARAPETTI DI PROTEZIONE



CONFORME  
EUROPEA  
UNI EN 14122-3

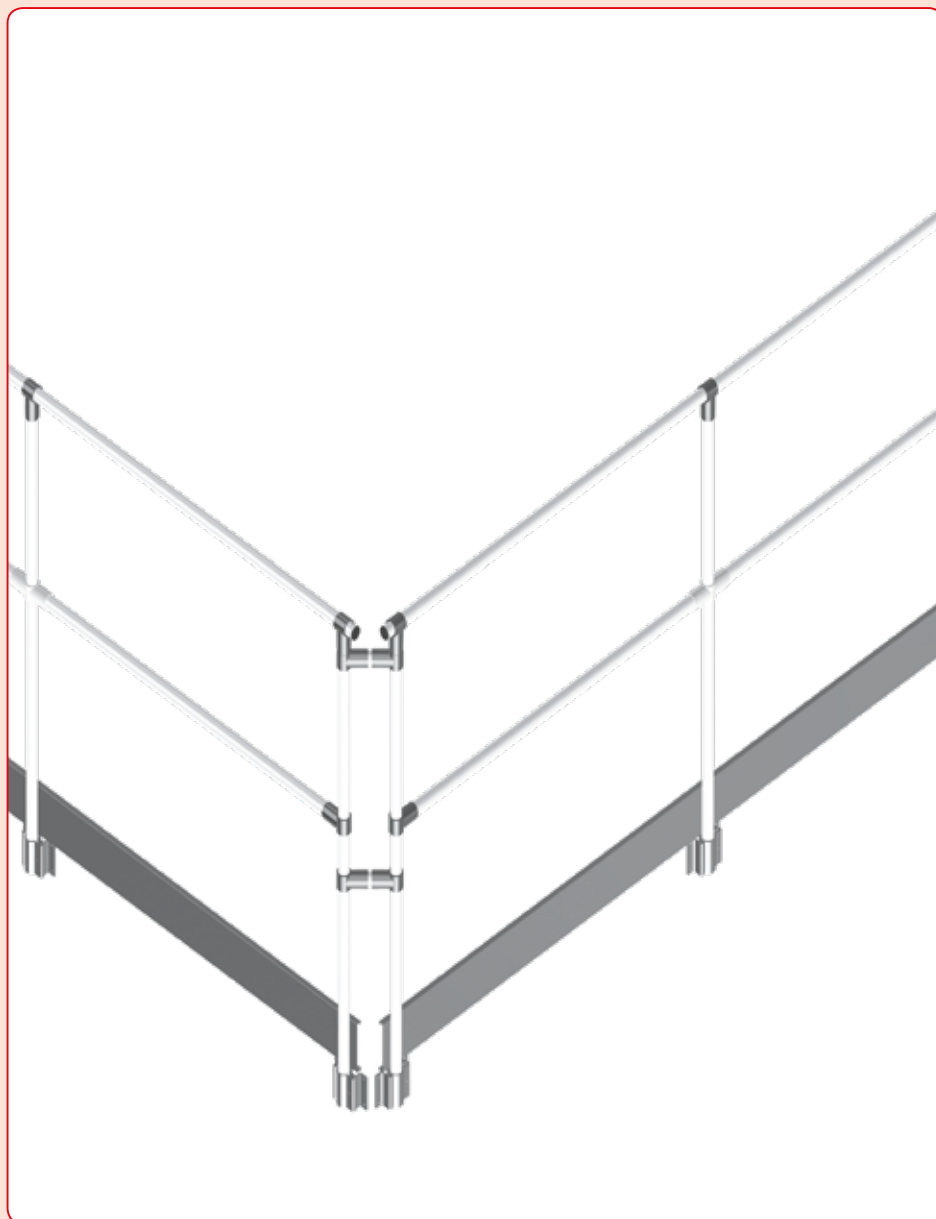

• Parapetto

## Parapetti di protezione in alluminio:

I parapetti provvisori sono dispositivi di protezione collettiva (DPC) destinati alla protezione di persone e/o cose contro le cadute dall'alto.

Sono stati progettati per coperture piane dotate di macchinari che richiedono la presenza di operatori per la manutenzione oppure per edifici che abbiano accesso al tetto su cui sono montati impianti fotovoltaici.

Di facile montaggio, in quanto si compongono di parti facilmente assemblabili fra loro, sono molto solidi, leggeri e resistenti agli agenti atmosferici in quanto costruiti in alluminio sono inoltre piacevoli esteticamente perché anodizzati ed ergonomici.

I parapetti devono essere alti m. 1.10 da terra e la distanza tra due montanti di sostegno (interasse) deve essere di m. 1.50 massimo.

Vengono realizzati su misura e possono essere forniti lineari o dotati di curve e con fissaggio a terra o laterale sulla soletta.

Nel caso di superfici piane con guaine o, in punti in cui non si intende effettuare forature, è possibile tenerli ancorati a terra tramite contrappesi.

In alternativa ai giunti, con piattine di collegamento.

## Caratteristiche:

Corrente principale, intermedio e montanti di sostegno in:

- Pali verticali spessore mm 4
- Tondo in alluminio anodizzato Ø mm 40  
Fermapièdi da mm. 150
- Giunti in fusione di alluminio
- Altezza parapetto mm 1100
- **Costruito secondo norma europea UNI EN 14122-3**



• Esempio di parapetto montato su edificio



• Giunto di collegamento in fusione di alluminio

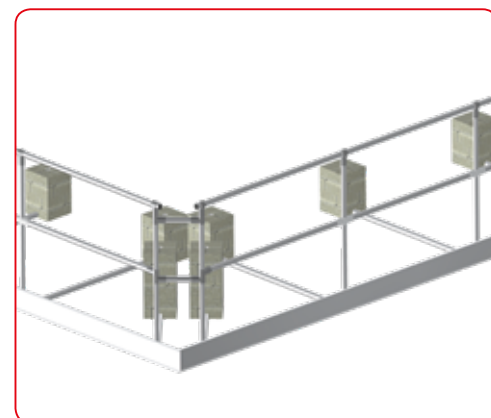

• Parapetto con contrappesi



NORMATIVA  
EUROPEA



GARANZIA  
5 ANNI



CARICO MAX  
Kg  
200

CONFORME  
EUROPEA  
UNI EN 14122-3



• PARFER

• PARAL

• PARCRO

• PART

• PARTD

• PARSO

• PARTE

• PARCO



CODICE	ACCESSORI	UNITÀ
PARTD	Giunto a doppia T per parapetti	nr.
PART	Giunto a T per parapetti	nr.
PARCRO	Giunto a croce	nr.
PARSO	Piastra di fissaggio a soletta	nr.
PARTE	Piastra di fissaggio a terra in acciaio inox	nr.
PARCO	Contrappeso in cemento da cm 25x25 Kg. 19,50	nr.
PARAL40X2	Tubo in alluminio diam.40x2	m.
PARAL40X4	Tubo in alluminio diam.40x4	m.
PARCONTR1000	Parapetto più tubo per contrappeso ( m.1,00+0,30)	nr.
PARCONTR1000A	Parapetto più tubo anodizzato per contrappeso ( m.1,00+0,30)	nr.
PARCONTR1500	Parapetto più tubo per contrappeso ( m.1,50+0,30)	nr.
PARCONTR1500A	Parapetto più tubo anodizzato per contrappeso ( m.1,50+0,30)	nr.
PARFERNA	Fermapiede in alluminio mm 150	m.
PARFER	Fermapiede in alluminio mm 150 anodizzato	m.
PAR1	*Parapetto in alluminio con fusioni e fermapiedi	m.
PAR1AN	*Parapetto in alluminio anodizzato con fusioni e fermapiedi	m.
PARCONTR	Parapetto in alluminio con contrappeso	m.

\*Piastrine di fissaggio escluse

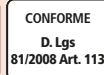
**SCALE A GABBIA  
MODULARI****Scale a gabbia:**

Le nostre scale a gabbia sono realizzate con elementi modulari a lunghezze variabili a seconda delle quote di lavoro per le quali sono richieste. I diversi elementi modulari, predefiniti e indipendenti, si ancorano tra di loro con un semplice sistema a baionetta che, fissata con gradino passante la rende un corpo unico con il montante per garantire una maggior solidità e sicurezza di collegamento.

La scala viene ancorata mediante staffe appositamente realizzate che le garantiscono una distanza dal muro di mm 150 dalla superficie di risalita dove previsto l'ancoraggio. La gabbia è realizzata con elementi circolari diametro mm 600 collegabili alla scala tramite appositi inserti in nylon ad espansione e piatti di giunzione appositamente forati.

Le scale possono essere fornite a tronco singolo fino a m 8,00 come da tabella (o come previsto dalle normative regionali) o a più tronchi per i quali sono previsti appositi moduli di sdoppiamento con piattaforma di riposo. La partenza della gabbia è sempre tra i m 2,00 e 2,50. Le scale possono essere personalizzate con staffe di ancoraggio speciali o accessori vari.

A richiesta possiamo fornire le scale a gabbia interamente smontate per ottenere una sensibile riduzione dei costi di spedizione. Ogni scala recherà, all'interno della confezione, un libretto di istruzione per l'assemblaggio e la manutenzione del prodotto.

**A richiesta:**

Possiamo fornire le scale a gabbia costruite secondo la **normativa europea EN 14122**

**Caratteristiche:**

- Montanti rettangolari da mm 67x25
- Gradini pioli antiscivolo da mm 30x30
- Gradini fissati al montante con il sistema di espansione e risbordatura
- Piatto di collegamento cerchi mm 30x6
- Cerchi di protezione in alluminio diametro mm 600
- Larghezza esterna dei montanti mm 560
- Portata kg 150



• **Cinture di sicurezza**  
■ COD: 1275I



• **Dispositivo anticaduta**  
■ COD: A54DIA

• **Piatti aggiuntivi**  
(secondo le necessità)

• **Cerchi aggiuntivi:**  
■ COD: A54CERCHI



• **Particolare di innesto**  
Cerchi e modulo



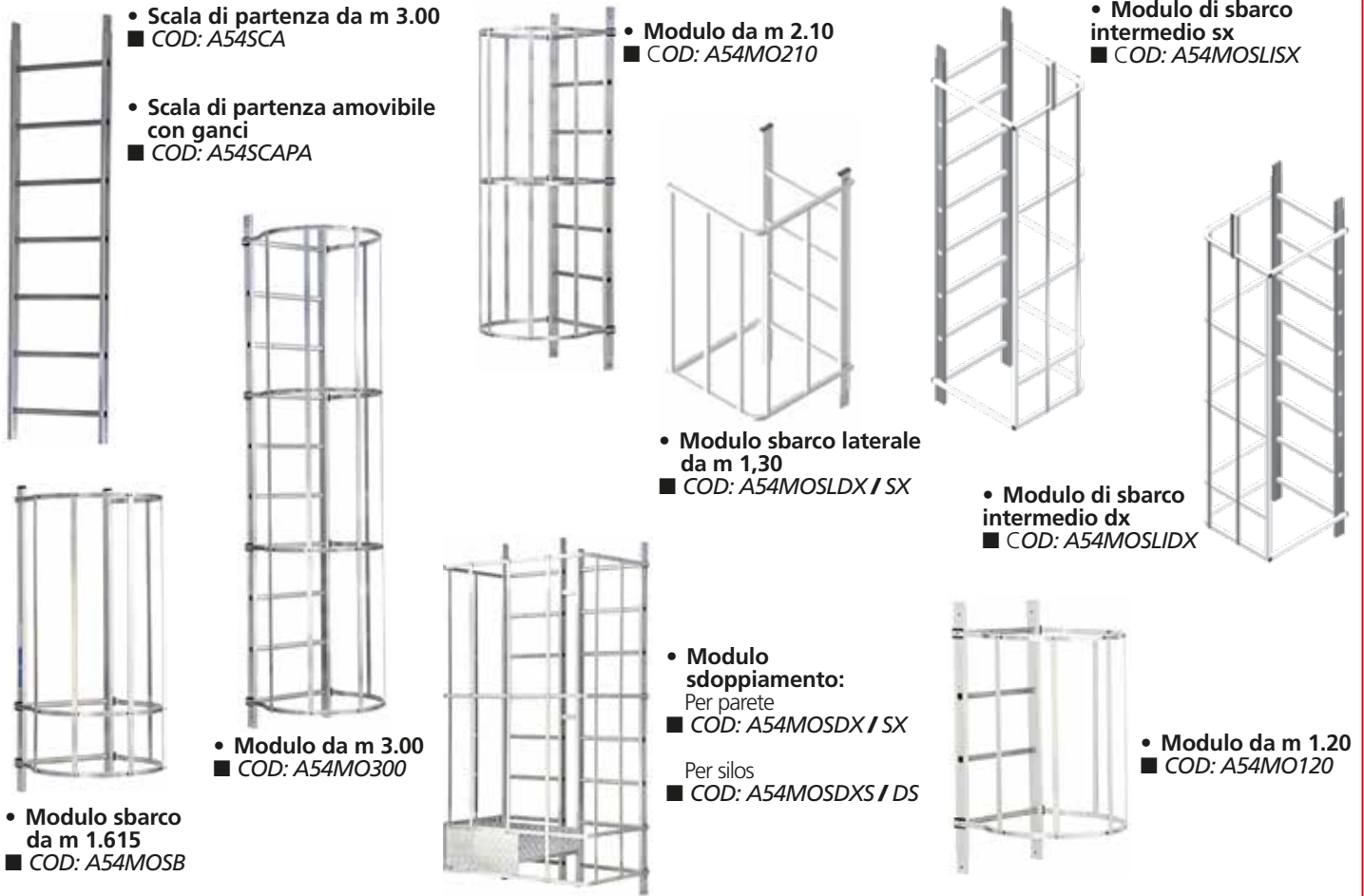

	H	H	MODULO			SDOPPIAMENTO	H SCALA DI	COMPONENTI AGGIUNTIVI			COPPIA	
	SBARCO	TOTALE	SBARCO	1,20	2,10	3,00	(m 2,40)	PARTENZA	CERCHIO	PIATTO 328	PIATTO 628	STAFFE
1 TRONCO	3,00	4,16	1					2,535	1	5		3
	3,50	4,66	1	1				1,835				3
	4,00	5,16	1	1				2,335				3
	4,50	5,66	1	1				2,835	1		5	3
	5,00	6,16	1		1			2,435	1	5		3
	5,50	6,66	1			1		2,035				3
	6,00	7,16	1	1	1			2,235				4
	6,50	7,66	1	1	1			2,735	1		5	4
	7,00	8,16	1	1		1		2,335				4
	7,50	8,66	1	1		1		2,835	1		5	4
	8,00	9,16	1		1	1		2,435	1	5		5
	8,50*	9,66	1			2		2,035				5
	9,00*	10,16	1			2		2,535	1	5		5
9,50*	10,66	1	1	1	1		2,735	1		5	5	
10,00*	11,16	1	1		2		2,335				5	
2 TRONCHI	8,50	9,67	1	1	1		1	2,335				7
	9,00	10,17	1	1	1		1	2,835	1		5	7
	9,50	10,67	1	1		1	1	2,435	1	5		7
	10,00	11,17	1		1	1	1	2,035				7
	10,50	11,67	1		1	1	1	2,535	1	5		8
	11,00	12,17	1			2	1	2,135				8
11,50	12,67	1	1	1	1	1	2,335				8	

\* Le scale da 8,50 m a 10,00 m è preferibile accessoriarle con pianetto intermedio



## ACCESSORI SCALE A GABBIA



- **Coppie staffe standard**  
Realizzate per tenere una distanza della scala dal muro di cm. 15  
■ COD: A54STA



- **Coppie staffe telescopiche**  
Realizzate per tenere una distanza della scala dal muro da cm 25 a cm 35  
■ COD: A54STATE



- **Cancelletto di uscita con molla automatica**  
Per evitare un accesso accidentale  
■ COD: A54CAN



- **Staffe a croce**  
Per distanze fino a 600 mm  
■ COD: A54STACRO



- **Botola antintrusione**  
Per impedire l'accesso all'interno della gabbia predisposto per la chiusura con lucchetto (non fornito)  
■ COD: A54BOTOLA



- **Manigglioni di uscita**  
Rendono maggiormente sicuro lo sbarco sul piano  
■ COD: A54MAN



- **Corrimani di uscita estraibili**  
Utili in caso non si possa realizzare la protezione terminale  
■ COD: A54CORES



- **Staffe a croce**  
Per distanze oltre 600 mm  
■ COD: A54STACRO1



- **Passerella per sbarco in quota**  
Passerella da cm. 60x60 realizzata in alluminio ideale per sbarchi in quota che richiedono il superamento di ostacoli.  
■ COD: PASSRR60

Disponibile nelle versioni:

- **Con scala di discesa inclinata a gradini piano**  
■ COD: A54SDGR

- **Con scala di discesa verticale a gradini piolo**  
■ COD: A54SDPI



- **Porta antintrusione**  
Realizzata in alluminio con telaio rivestito di lamiera mandorlata con botola alla sommità. Chiusura con cerniere laterali.  
■ COD: A54PORTA



- **Pianetto intermedio**  
Realizzato in alluminio, consente all'operatore di riposare in caso di salita molto lunga  
■ COD: A54PIANO



- **Scala per torre eolica**  
Con guida centrale  
✓ Preventivo a richiesta



- **Guida a "T" per ancoraggio**  
per dispositivo anticaduta in lega 6005, con carrello guida a scorrimento.  
■ COD: A54GUIDA



- **Dispositivo anticaduta**  
■ COD: A54DIA



- **Piedini regolabili**  
■ COD: A54PT



- **Gradino di uscita**  
Realizzato in alluminio da mm 150, permette di non avere il vuoto tra la scala e il muro  
■ COD: A54GRA



### Passerelle in alluminio:

Utili per passaggi su tetti, lucernari, per camminamenti oppure possono essere fissate a macchinari o strutture fisse. Estremamente solide e resistenti, le passerelle in alluminio sono realizzate su misura con profili antiscivolo, sono complete di fermapiedi e ringhiere di protezione da m. 1.10 in tubo tondo fissate tramite giunti che permettono un facile montaggio, quindi dimensioni ridotte per il trasporto. La larghezza è di cm. 60 ma, a richiesta possono essere realizzate di misura superiore.

### Passerelle con profilo forato:

Il profilo utilizzato per il piano di camminamento viene sottoposto a una particolare lavorazione che lo rende antiscivolo e permette il drenaggio dei liquidi. Prodotto ideale anche per l'utilizzo in ambienti esterni. È completata con il fermapiedi sagomato e le ringhiere in tubo tondo rendono le passerelle piacevoli anche esteticamente.

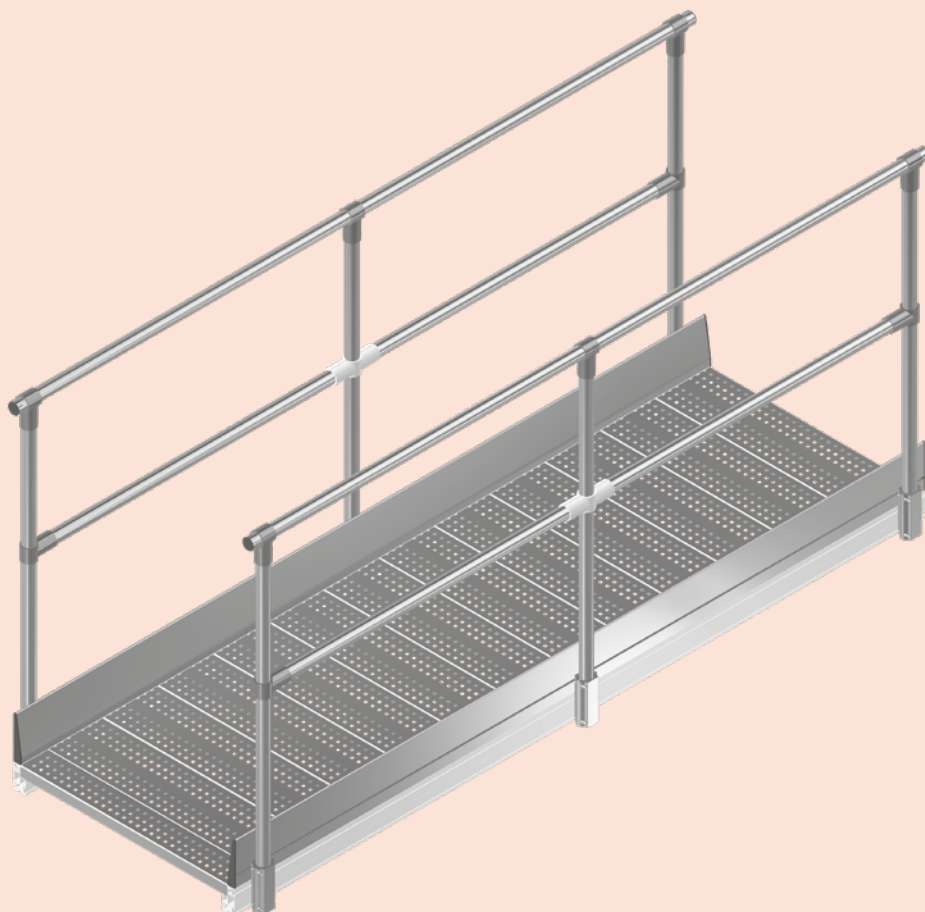

### Preventivo a richiesta

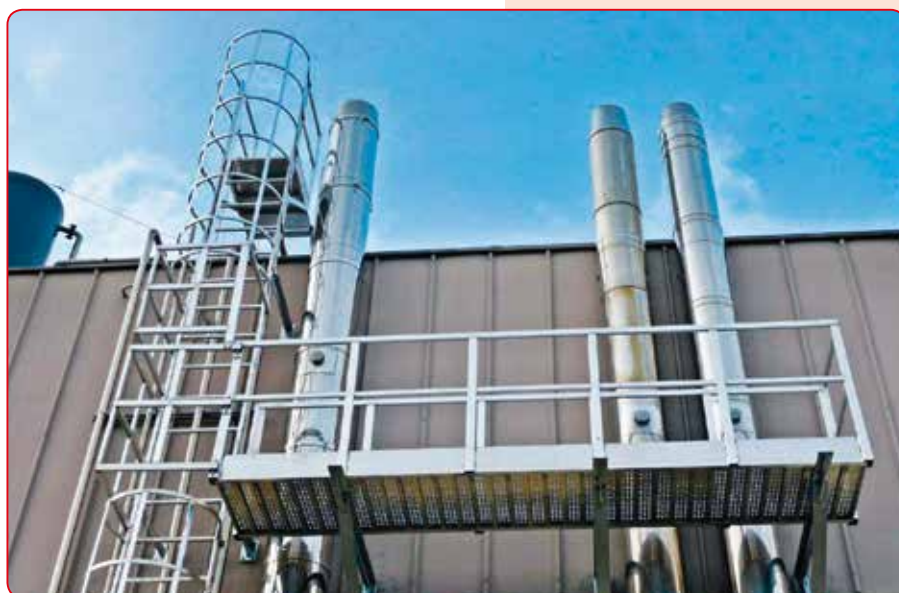

• Esempio di utilizzo di una passerella in alluminio



• Passerella di camminamento ideale per tetti

## **CESTELLO PORTA OPERATORI**



### **Cestello porta operatori:**

Questo prodotto è costruito completamente in alluminio e viene realizzato su disegno del cliente.

















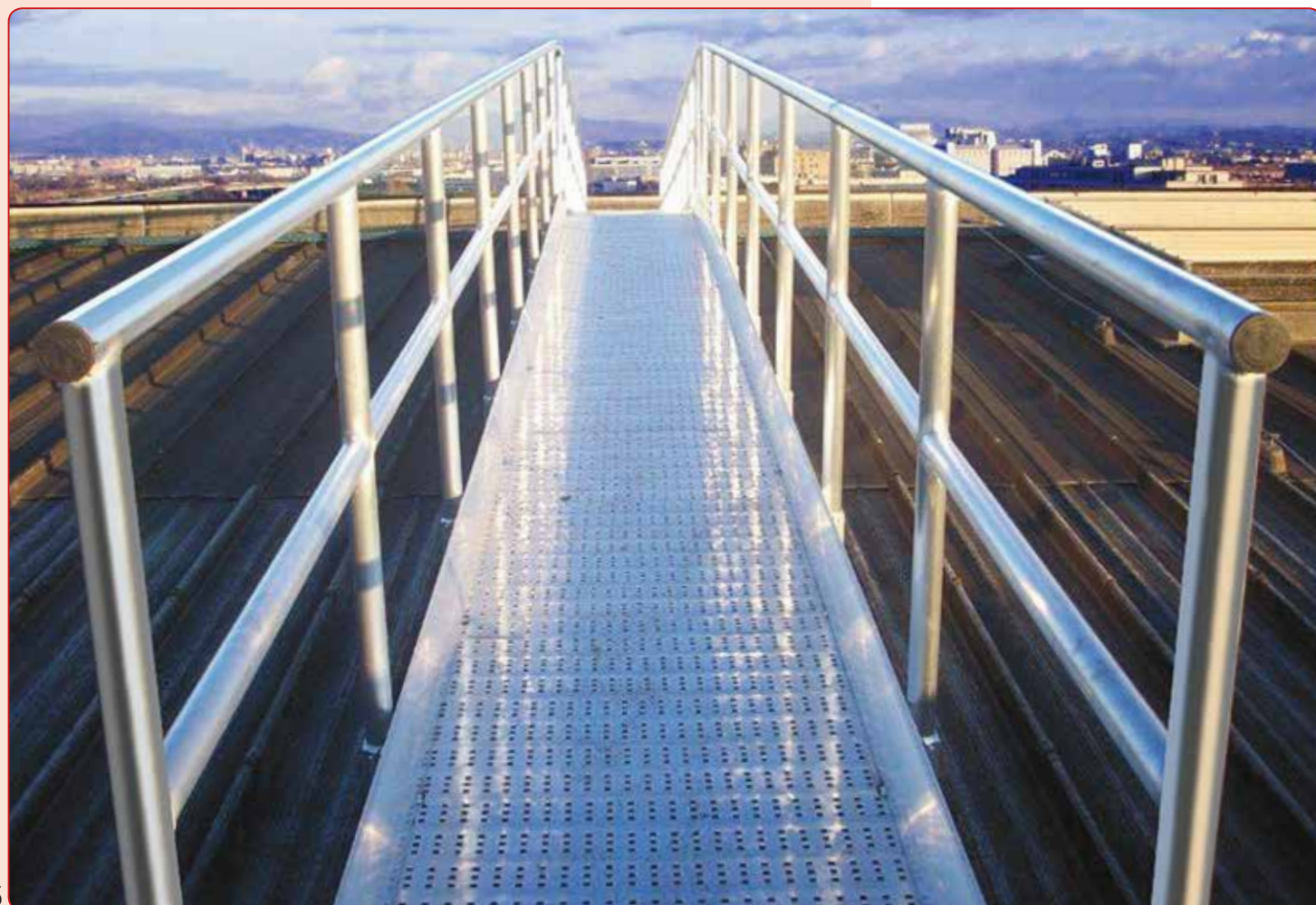

# PROGETTAZIONE TECNICA





**Realizzata tramite la progettazione 3D**

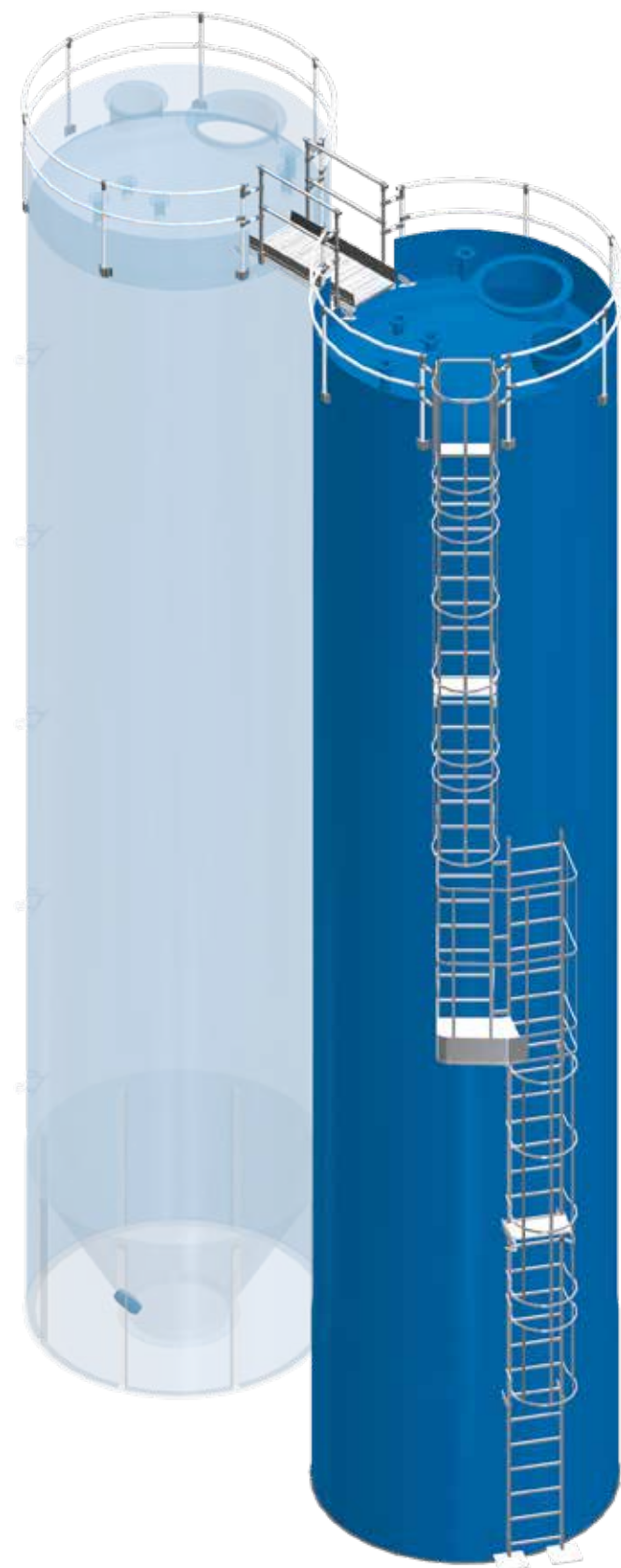

*Realizzata tramite la progettazione 3D*

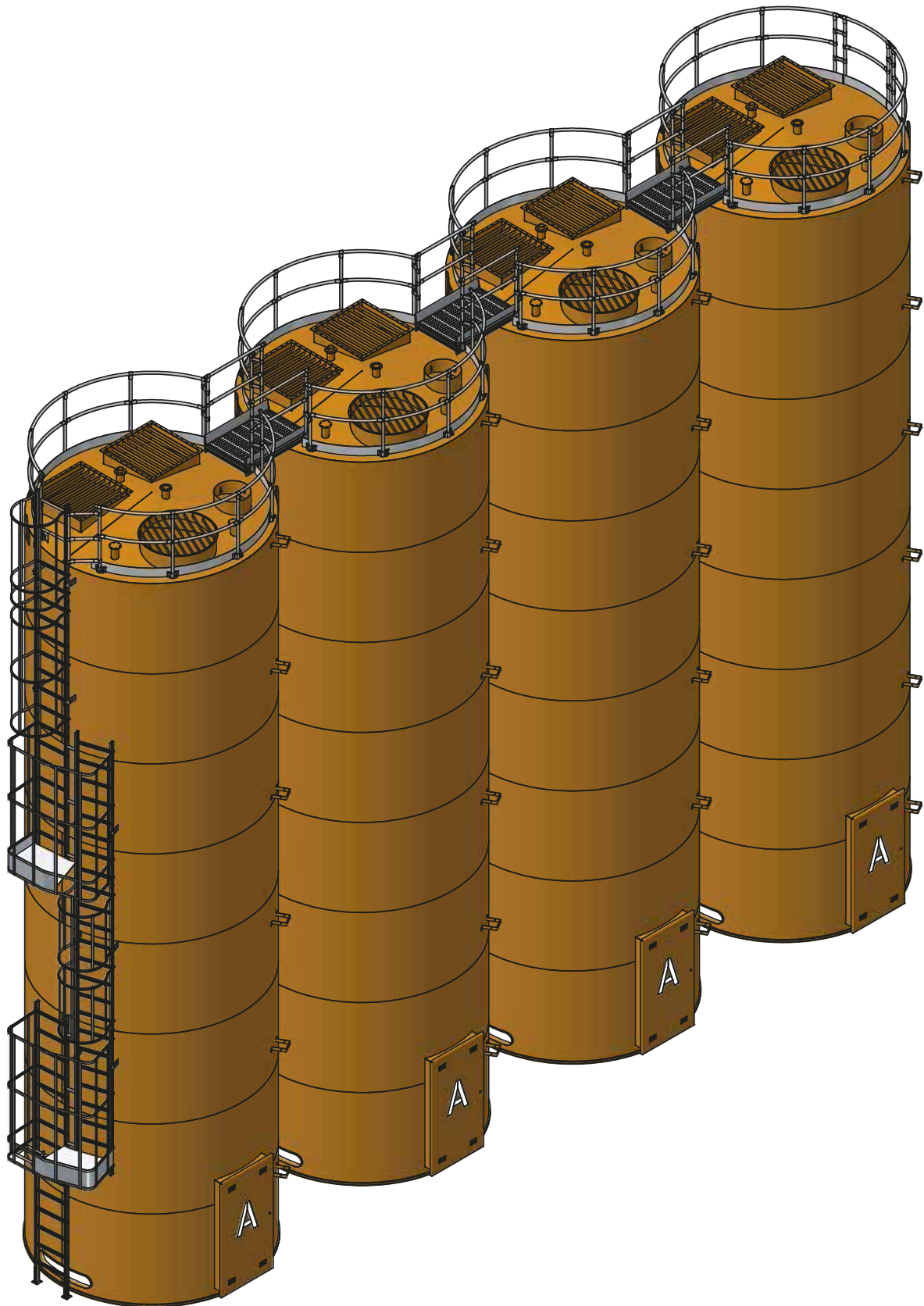

*Realizzata tramite la progettazione 3D*

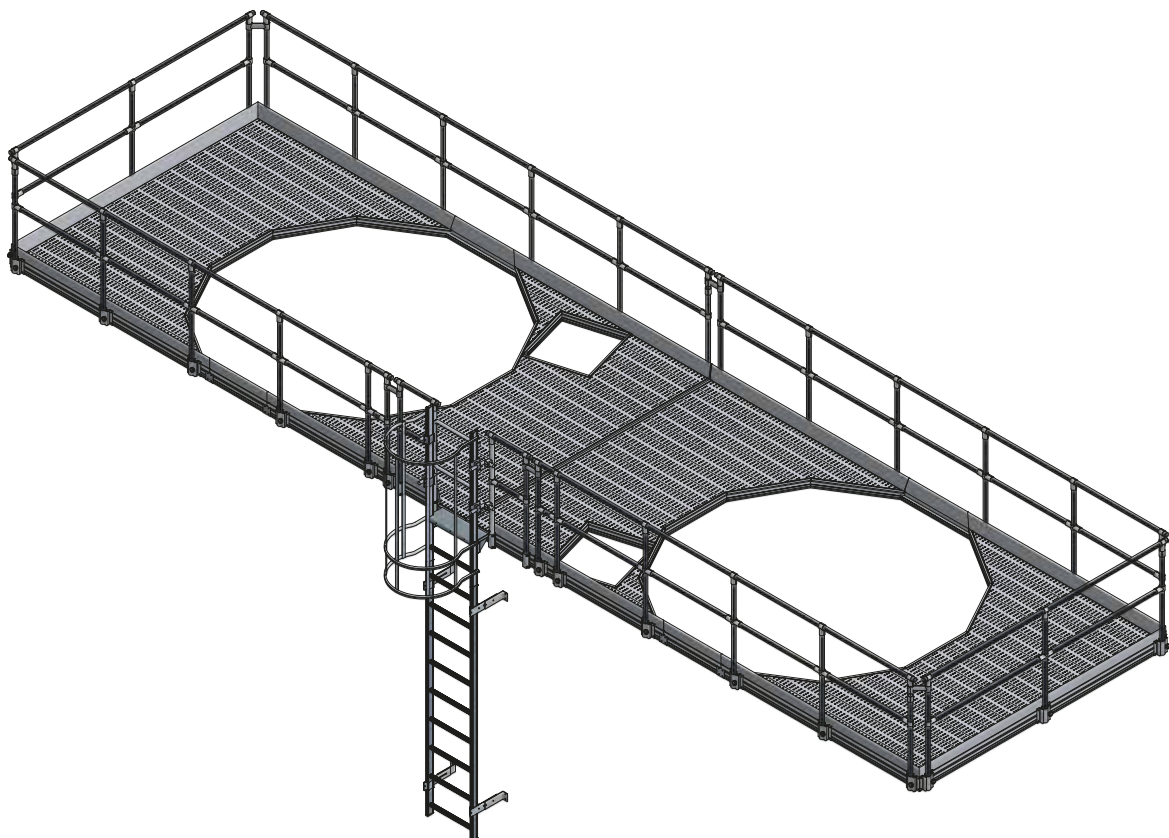
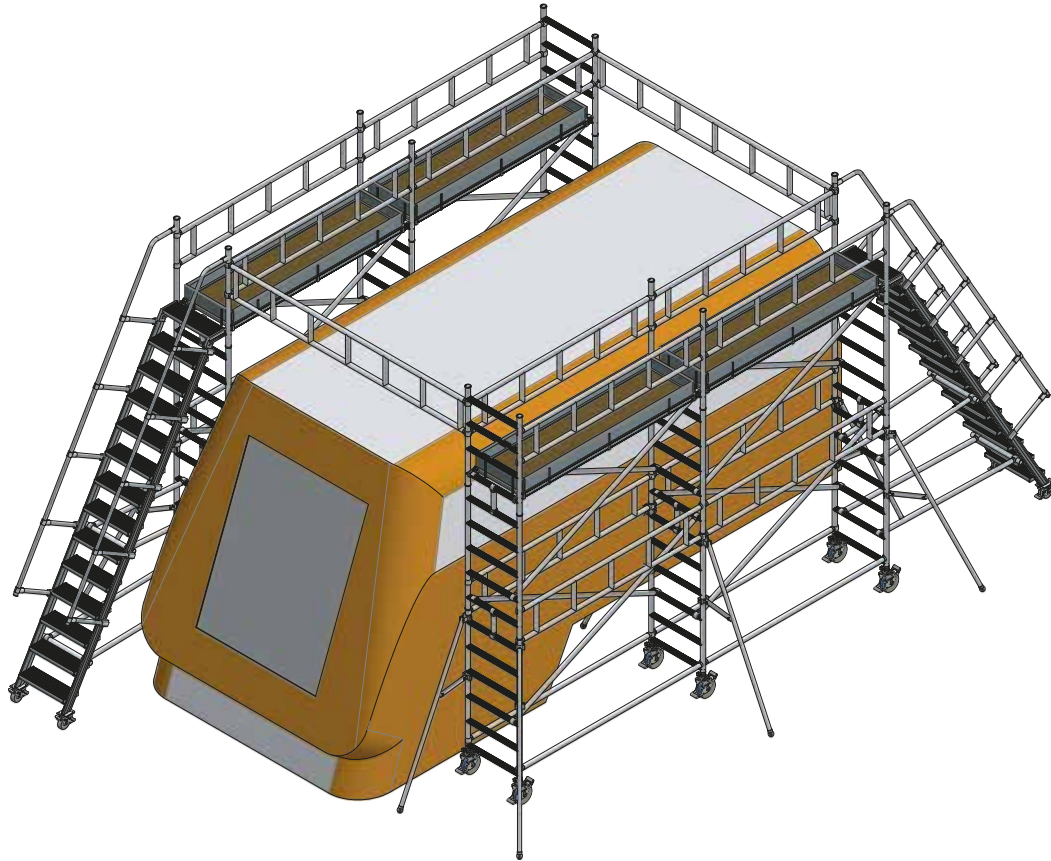





*Realizzata tramite la progettazione 3D*





**Realizzata tramite la progettazione 3D**

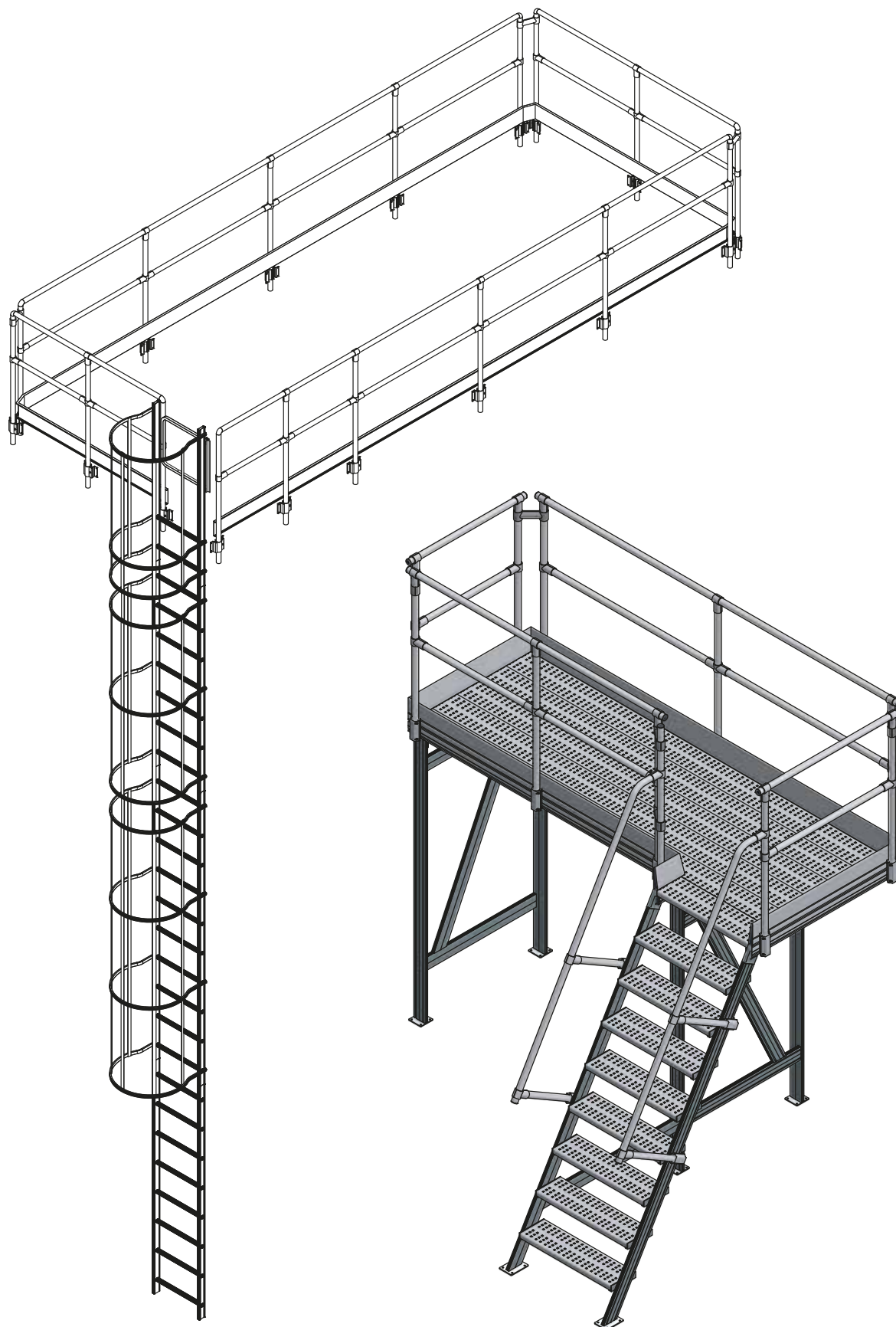





































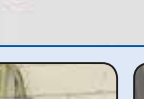

# RICAMBI



 <p>1</p>	<p>TAPPINO DI FISSAGGIO MP01TP08</p>	 <p>10</p>	<p>PIEDE PER ALLARGATORE 40X25 NERO MP01AL40A</p>	 <p>19</p>	<p>TAPPO ESTERNO 82X25 SCALA KOMPASSO MP01E82B</p>
 <p>2</p>	<p>PIEDINO ANTERIORE 72,5x20 ISSIMA, SUPERISSIMA MP01I72EN</p>	 <p>20</p>	<p>PUNTALE 82X29 W6, W4 MP01I82</p>	<p>CAPPELLOTTO RUOTA CARRELLI MP03CAP</p>	
 <p>3</p>	<p>VASCETTA PORTA OGGETTI IN ABS PER SCALA CASTELLO, KOMPASSO MPVAS</p>	 <p>21</p>	<p>TAPPO 50 POSTERIORE SUPERIORE NERO ELECTRIKA MP01AR50</p>	<p>ZOCCOLINO 25 MP02ZP</p>	
 <p>4</p>	<p>PIEDINO POSTERIORE 50X20 ISSIMA, SUPERISSIMA MP015020EN</p>	 <p>13</p>	<p>TAPPO MONTANTE 67X25, EUROPA, UNIVERSALE EN 131, OLIVIA PIOLI, F6 MP01I67N</p>	 <p>22</p>	<p>PORTA RUOTA MONTANTE 84X25 EUROPA MP01TP084</p>
 <p>5</p>	<p>COPPIA PIEDE ESTERNO UNIVERSALE D.Lgs. 81 MP06COCH</p>	 <p>14</p>	<p>TAPPO MONTANTE 67X25, EUROPA, UNIVERSALE EN 131, OLIVIA PIOLI, F6 MP01I67N</p>	 <p>23</p>	<p>PORTA RUOTA MONTANTE 100X25 EUROPA MP01TP100</p>
 <p>6</p>	<p>COPPIA PIEDE ESTERNO UNIVERSALE EN 131 MP01E7030N</p>	 <p>15</p>	<p>PUNTALE 84X25 F6, EUROPA, ITALIA MP01I84N</p>	 <p>24</p>	<p>TIRANTE GRADINO PONTEGGIO SNELLO MS04NGPN</p>
 <p>7</p>	<p>PIEDE BASE OLIVIA PIOLI, PIKASSO PIOLI, P22 MP01I67ZO</p>	 <p>16</p>	<p>PUNTALE 100X25 MISURE DALLA 3,50 IN SU, EUROPA MP01100B</p>	 <p>25</p>	<p>TIRANTE GRADINO UNIVERSALE EN 131 MS04TG30</p>
 <p>8</p>	<p>COPPIA PIEDE ESTERNO NEW RED MP01E55NEW</p>	 <p>17</p>	<p>VOLANTINO Ke Ti MS03VOL70Z</p>	 <p>26</p>	<p>TAPPO NERO MONTANTE VETRORESINA 75X26,5 W0 MP017526</p>
 <p>9</p>	<p>PIEDE ALLARGATORE OLIVIA, EUROPA MP01ALRD</p>	 <p>18</p>	<p>TIRANTE GRADINO IN FUSIONE CLIK CLAK MF08TG</p>	 <p>27</p>	<p>PIEDE ALLARGATORE OLIVIA, EUROPA MP01ALRD</p>
 <p>27</p>	<p>VOLANTINO P7 e P22 MS03VOZ70</p>	 <p>27</p>	<p>TIRANTE GRADINO NEW RED MS04NEW</p>		

 <p>28</p>	<p>COPRI SALDATURA UNIVERSALE NEW RED MP06CSUR</p>	 <p>37</p>	<p>COPRITESTA 100X23 MP011025</p>	 <p>46</p>	<p>VOLANTINO 6X20 MP01VOL20</p>
 <p>29</p>	<p>TAPPO 40 MP01C251</p>	 <p>38</p>	<p>COPRITESTA 40X20 MP01AR40 COPRITESTA 50X25 MP015025N COPRITESTA 60X30 MP016030</p>	 <p>47</p>	<p>VOLANTINO 40X35 EUROPA MP01VOL408</p>
 <p>30</p>	<p>MANIGLIA STABILIZZATORE TRABATTELO P7, P22 MS04LM</p>	 <p>39</p>	<p>① TAPPO FERMAPIEDE CARGO MP01TPAST ② TAPPO FERMAPIEDE PASSERELLE (dx e sx) MP01TPASN</p>	 <p>48</p>	<p>VOLANTINO 40X105 LEGO MP01VOL31105</p>
 <p>31</p>	<p>TAPPO CHIUDIGRADINO NEW RED MP06COCR</p>	 <p>40</p>	<p>TAPPO SNELLO MP015020N</p>	 <p>49</p>	<p>COMPONENTE ANTIFSILO EUROPA, F6 MS04COMP</p>
 <p>32</p>	<p>CHIUDIGRADINO UNIVERSALE EN131 PIU GROSSO MP06CH</p>	 <p>41</p>	<p>COPRITESTA Ø 30 MP01A30</p>	 <p>50</p>	<p>DISPOSITIVO LIMITE SOVRAPPOSIZIONE MS04DS</p>
 <p>33</p>	<p>TAPPO 30X30 MP01P30</p>	 <p>42</p>	<p>COPRITESTA Ø 40 MP01CA40 COPRITESTA Ø 50 MP01A50</p>	 <p>51</p>	<p>TAPPO INTERNO ALETTATO NEW RED MP015020R</p>
 <p>34</p>	<p>TAPPO 25X25 PIANO TRASLOCO CON RALLA, STEP, DOMINO MP01P25</p>	 <p>43</p>	<p>TAPPO 25X25 MP01C251</p>	 <p>52</p>	<p>COPRIMANOPOLA MP03MAN</p>
 <p>35</p>	<p>SUPPORTO CERCHIO IN FUSIONE SCALA A GABBIA MF01INS3</p>	 <p>44</p>	<p>VASCETTA PORTA OGGETTI ISSIMA, SUPERISSIMA MPVAS2N</p>	 <p>53</p>	<p>PEDANA IN ABS SCALA A CASTELLO MPPED</p>
 <p>36</p>	<p>TAPPO TONDO Ø 30 SCALA A CASTELLO MP01A30 TAPPO TONDO Ø 32 MP01CA32</p>	 <p>45</p>	<p>PROLUNGA FINECORSA DA MT 6,00 CON JACK MECA062</p>	 <p>54</p>	<p>JACK MONOCONNETTORI M/F 05610 MEJACK</p>

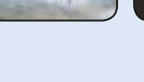

 <p>55</p>	<p>FUNE DI ACCIAIO COMPLETA DI REDANCIA m 50 MD01114</p>	 <p>69</p>	<p>GOLFARE FEMMINA MM01GOL</p>
 <p>56</p>	 <p>62</p>	 <p>70</p>	<p>PULSANTIERA PER ELEVATORE MEPULSI</p>
 <p>57</p>	<p>RUOTA PER SCALE 100X10 MP01R80</p>	<p>RUOTAPER CARRELLI STELLA MRSTELLA</p>	<p>RUOTA PER SCALA CARGO Ø mm 125 MR12540CH</p>
 <p>58</p>	 <p>63</p>	 <p>71</p>	<p>SUPPORTO CERCHIO SCALA A GABBIA MP01INSG</p>
 <p>59</p>	<p>RUOTA PIENA PER CARRELLI MR260P</p>	 <p>72</p>	<p>RUOTA PNEUMATICA PER CARRELLI MR260</p>
 <p>60</p>	 <p>64</p>	<p>VITE PER GOLFARE MM01123Q</p>	<p>FINECORSA COMEPI MEAZ8166</p>
 <p>61</p>	<p>ALPO 7 Ø mm 150 MR15045ALCH</p>	 <p>65</p>	<p>NUOVO FINECORSA WIFI MEAZ8166WIFI</p>
 <p>62</p>	<p>LUXOR Ø mm 200 MR20050LUCH</p>	 <p>66</p>	<p>ALBATROSS, P7 Ø mm 150 MR15040CH</p>
 <p>63</p>	<p>P22 Ø mm 200 MR20050CH</p>	 <p>67</p>	<p>GANCIO DI ANCORAGGIO Ø mm 30 GANCIO</p>
 <p>64</p>	<p>GANCIO GRADINO EUROPA MS04GFZ</p>	 <p>68</p>	<p>RUOTA PER CARRELLO ELEVATORE MERUO3</p>
 <p>65</p>	<p>RUOTA PER CARRELLO ELEVATORE MERUO3</p>	 <p>73</p>	<p>CUSCINETTO PER PULEGGIA ME6205</p>
 <p>66</p>	<p>KIT DI ANCORAGGIO Ø mm 30 KIT</p>	 <p>74</p>	<p>ALBATROSS, P7 Ø mm 150 MR15040CH</p>
 <p>67</p>	<p>ALBATROSS, P7 Ø mm 150 MR15040CH</p>	 <p>75</p>	<p>P22 Ø mm 200 MR20050CH</p>
 <p>68</p>	<p>GANCIO DI ANCORAGGIO Ø mm 30 GANCIO</p>	 <p>76</p>	<p>CUSCINETTO PER PULEGGIA ME6205</p>
 <p>69</p>	<p>KIT DI ANCORAGGIO Ø mm 30 KIT</p>	 <p>77</p>	<p>ALBATROSS, P7 Ø mm 150 MR15040CH</p>
 <p>70</p>	<p>ALBATROSS, P7 Ø mm 150 MR15040CH</p>	 <p>78</p>	<p>P22 Ø mm 200 MR20050CH</p>
 <p>71</p>	<p>GANCIO DI ANCORAGGIO Ø mm 30 GANCIO</p>	 <p>79</p>	<p>CUSCINETTO PER PULEGGIA ME6205</p>
 <p>72</p>	<p>ALBATROSS, P7 Ø mm 150 MR15040CH</p>	 <p>80</p>	<p>P22 Ø mm 200 MR20050CH</p>
 <p>73</p>	<p>CUSCINETTO PER PULEGGIA ME6205</p>	 <p>81</p>	<p>ALBATROSS, P7 Ø mm 150 MR15040CH</p>



# CONDIZIONI GENERALI DI VENDITA





## PREZZI

Tutti i prezzi indicati in questo listino sono da intendersi I.V.A. esclusa.

Modalità di pagamento:

- non vengono emesse ricevute bancarie per ordini inferiori a € 300.00

## MERCE DIFETTOSA

Alla ricezione della merce è fatto obbligo al destinatario di verificare la conformità di quanto ricevuto ed in caso di anomalie segnalare riserva sul DDT e sul bollettino del vettore, in caso contrario non sarà accettata alcuna contestazione.

Non si sostituisce il prodotto per rottura/danno da parte del corriere.

## RESI SU ACQUISTI

Il cliente può sostituire la merce non ancora utilizzata, qualora non fosse di suo totale gradimento, entro e non oltre 8 giorni dalla consegna, le spese di spedizione sono a carico dell'acquirente (A/R)

## GARANZIA

Tutti i nostri prodotti sono garantiti 5 anni per tutti i difetti di fabbricazione.

Il fabbricante declina ogni responsabilità in caso di:

- Utilizzo di parti e/o componenti diversi dagli originali
- Impiego in condizioni non previste
- Cattiva e/o carente manutenzione
- Interventi di riparazione effettuati da centri di assistenza non autorizzati

Inoltre

- La garanzia decade automaticamente se non è possibile risalire alla data di fabbricazione o comunque se l'articolo non è accompagnato da fattura attestante l'acquisto.
- La garanzia non si applica alle parti elettriche e/o soggette ad usura da utilizzo, né a componenti modificati, trasformati, riparati da terzi e comunque non rispondenti all'originale,
- La garanzia è limitata agli elementi riconosciuti difettosi dal fabbricante.
- Il fabbricante declina ogni responsabilità in caso di utilizzo di componenti non originali, di danni provocati dalla non idoneità dell'ambiente in cui l'attrezzatura opera.

## FORO DI COMPETENZA

In caso di controversia è competente il FORO di MILANO.

## CARATTERISTICHE TECNICHE

La STP si riserva il diritto di cambiare le caratteristiche tecniche dei prodotti in qualsiasi momento, senza preavviso alcuno, allo scopo di migliorare la produzione.

## ASSICURAZIONE

Tutta la nostra produzione è assicurata per € 1.000.000,00 per responsabilità civile verso terzi, per € 1.000.000,00 per danni a cose.

La STP declina ogni responsabilità per danni a persone e/o cose che derivino da improprio utilizzo dei prodotti venduti o da inosservanze delle norme di utilizzo e contro eventuali danni causati dall'usura o dagli agenti atmosferici.

Prima di impiegare le nostre attrezzature consigliamo di effettuare un attento controllo e una manutenzione periodica.

## CONTATTI:

- Richieste preventivi  
**vendite@stpscale.it**
- Invio ordini  
**ordini@stpscale.it**
- Amministrazione  
**amministrazione@stpscale.it**
- Ufficio tecnico  
**ufficiotecnico@stpscale.it**
- Ufficio acquisti  
**acquisti@stpscale.it**
- Trasporti  
**logistica@stpscale.it**
- gare/web  
**commerciale@stpscale.it**
- marketing gestione agenti  
**marketing@stpscale.it**